

SWINN®

MOUNTAIN BIKE 92

Summ[®]
1992

Nous vous proposons pour 1992 (et bien plus...) des Mountain-Bikes uniques, typés, terriblement efficaces et solides, des Mountain-Bikes différents de tout ce que vous connaissez, des Mountain-Bikes pour lesquels vous craquerez dès que vous les aurez vus et surtout essayés.

A bientôt sur les sentiers...

"On n'est pas comme ça parce qu'on fait du Mountain-Bike on fait du Mountain-Bike parce qu'on est comme ça...!"

force 8002R

Force et privilège



Voici notre monstre. Il s'appelle force 8002. Il est beau et atrocement efficace. Le mariage de notre Cadre Excell avec la nouvelle Fourche hydraulique Fournales, le tout équipé du Groupe Shimano XTR et quelques autres petites merveilles (Selle Flite titanium, Potence et Cintre zoom, Jantes Mavic Céramic 32 T...) donne tout simplement naissance à un des Mountain-Bike les plus performants sur terre.



équipe 7002LR

**Le choix de l'excell
pour la compétition**

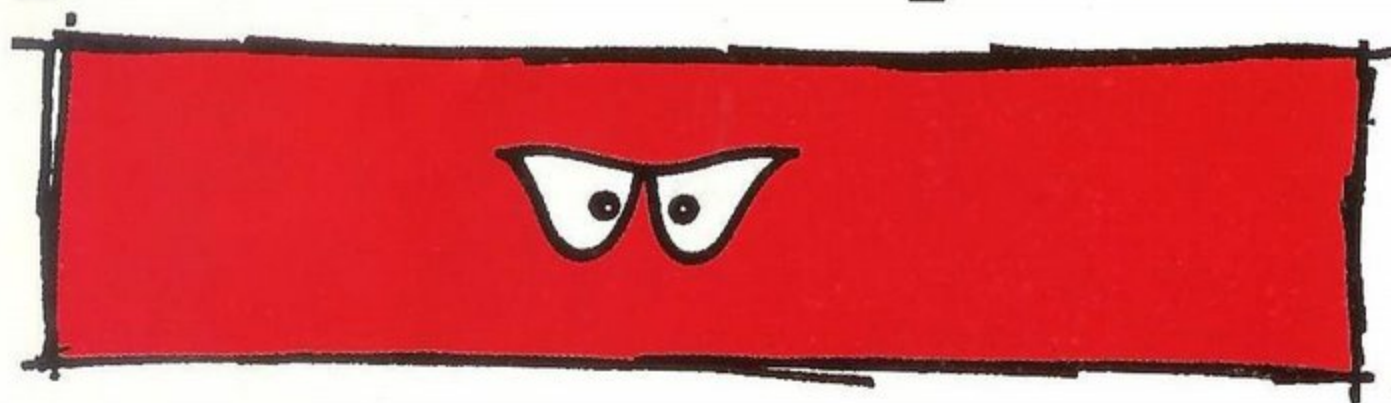

**De par sa fabrication
en tubes Excell et le choix
de ses composants (Suntour
MD, Mavic, Tioga...)
le 7002 équipe peut être
considéré comme
le Mountain-Bike
le plus efficace du marché.
Bête de course utilisée
par nos pilotes, il suffit
de l'essayer pour l'adopter.
On vous aura prévenu...**



racing **6002R**

Le vélo de tous les dangers



**A ne pas mettre
entre toutes les mains.
Sauvage, dur, sans limites.
Grâce à sa conception 92,
son équipement
(Shimano Deore XT,
Flexstem, Mavic...)
et peut-être
un peu sa couleur
diabolique, le 6002
racing est prêt à tout.
Serez-vous au niveau ?**



3
racing

5002 alu
LR

**Le gros tube
incontournable**

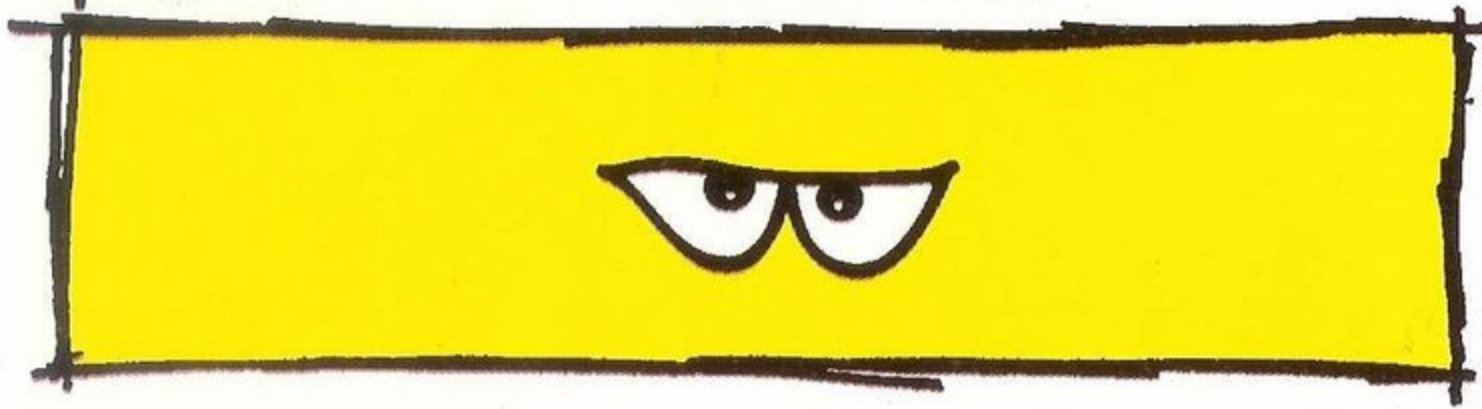

**Voici notre modèle aluminium.
Précis, vif, rigide mais
aussi confortable grâce à
sa Potence Flexstem;
Le 5002 alu pourrait
parfaitement être à la
place des 6, 7 ou 8002 si
ceux-ci n'existaient pas...
Et puis, s'il est si beau,
c'est peut-être parce que
notre styliste passe
ses journées dessus...**



racing

5002R

**Teigneux mais facile
c'est déjà un Racing**



Votre truc c'est la compétition à un bon niveau ou peut-être la randonnée hyper sportive. Les deux ? Parfait voici le 5002 racing. Géométrie idéale, chromage et accessoires indestructibles (Shimano 500/Deore LX, Flexstem, Tioga...) avec en plus un tempérament très "racing". Lignes d'arrivée ou lignes de crête, voici l'outil rêvé.



5
racing

4002 sport

Le top du randonneur

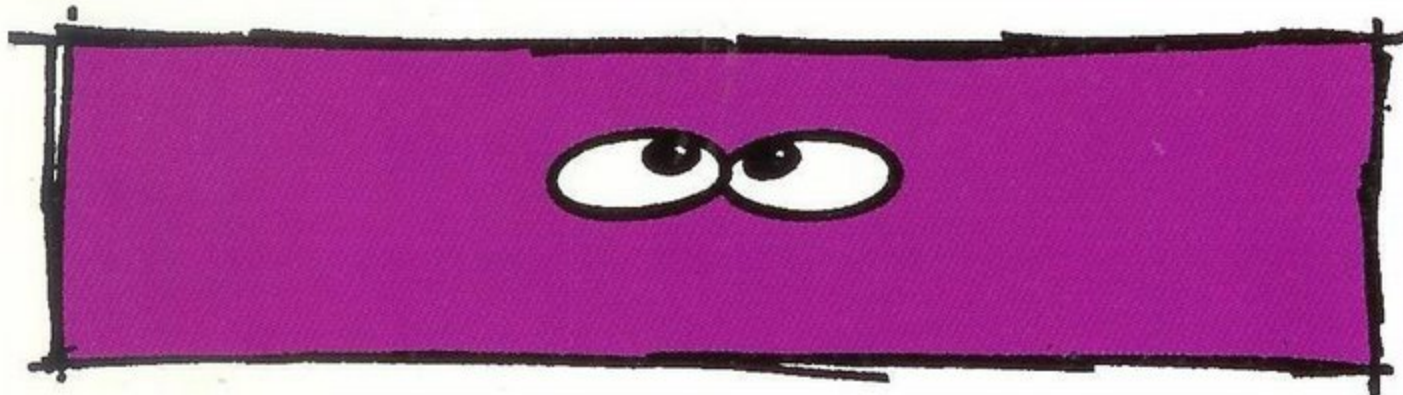

Alors là, on vous a préparé une petite merveille. Le 4002 sport est le vélo idéal de la rando. Bénéficiant de la géométrie SUNN, aussi à l'aise en montée que stable et agile en descente. Le 4002 sport, surtout équipé comme il l'est (Shimano 500 / Deore LX, Ritchey, bidon, pompe...) avec sa finition chromée est définitivement le meilleur vélo de rando. De plus il est "monté" avec une Potence Flexstem pour vos gros bras d'aventuriers... Alors...



3002 sport

**Look d'enfer
caractère sportif diabolique**

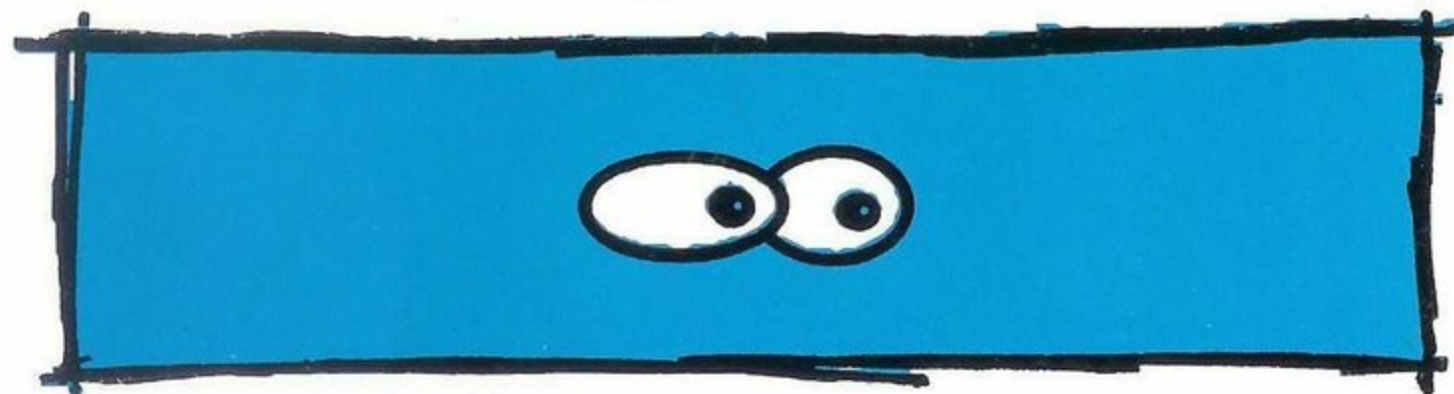

Ok les chemins c'est pas mal, mais les sentiers c'est bien mieux... Hé bien c'est exactement ce que l'on a pensé chez SUNN en concevant ce vélo. Son caractère sportif secondé par son montage de qualité (Shimano 400/500 LX, Ritchey, Weinmann...) vous ouvrira les portes de la technique et du pilotage sportif. Le 3002 sport est fait pour que vous vous surpassiez. Alors n'hésitez pas...



7 sport

8

fun

hobby
2002

Le Mountain-Bike plaisir

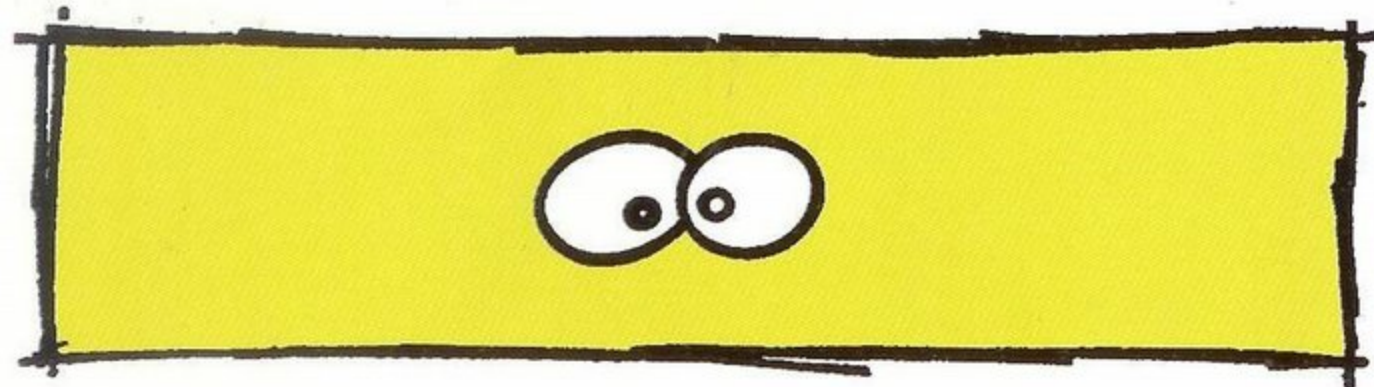

Avec un 2002 vous pouvez être sûr d'une chose: vous vous ferez plaisir. Plaisir, parce que c'est un *SUNN*, mais aussi grâce à son équipement de qualité (*Shimano*) qui vous suivra sans broncher dans toutes vos balades "vertes". Ne rêvez pas trop longtemps sur le *hobby 2002*, la nature vous appelle déjà...



hobby

1002

**Le vélo pour débiter
et ne jamais s'arrêter...**

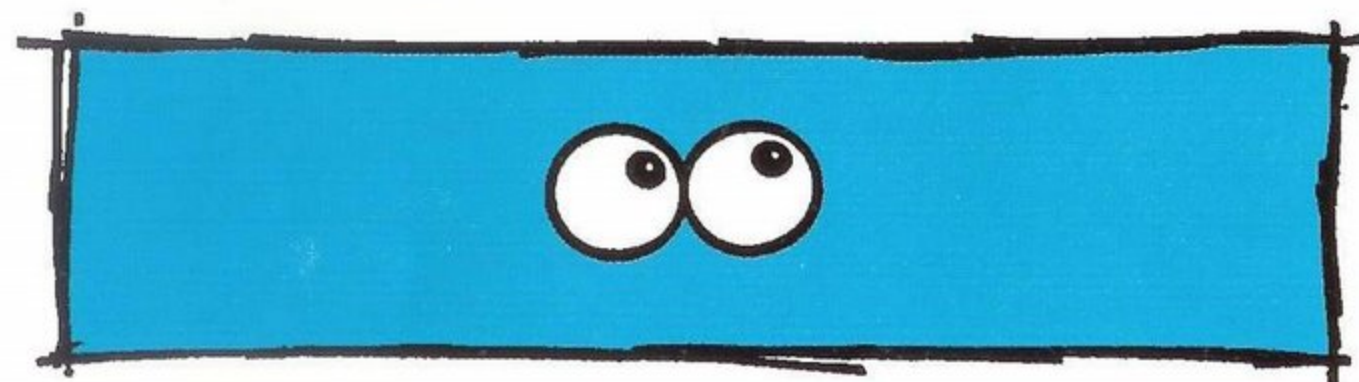

**Voici notre premier modèle 26.
On vous dit ça parce qu'en
le regardant on ne s'en
aperçoit pas. En l'essayant
non plus d'ailleurs... Conçu
avec passion comme tous nos
vélos, le *hobby 1002* dans
sa robe chrome est prêt à tout
pour vous sortir des chemins battus.
Démarrer en V.T.T. est quelque chose
de merveilleux, c'est pour cela que
le *1002* l'est aussi...**



9

fun

10
fun

kidder 24 LF

Mountain-Bike
avec roues de
24 pouces,
de 8 à
12 ans



kidder 20 LF

Mountain-Bike
avec roues de
20 pouces,
de 5 à
9 ans



92



GEOMETRIE DES CADRES SUNN 26 ''

Cotes en mm.

	TAILLE 40 (A)	TAILLE 45 (B)	TAILLE 50 (C)
A <small>axe sommets tube</small>	408	450	500
B	530	560	574
C	95	115	125
D	425	425	425
E	1035	1055	1065
F	73°	73°	73°
G	70°	71°	71°
H	40	40	40

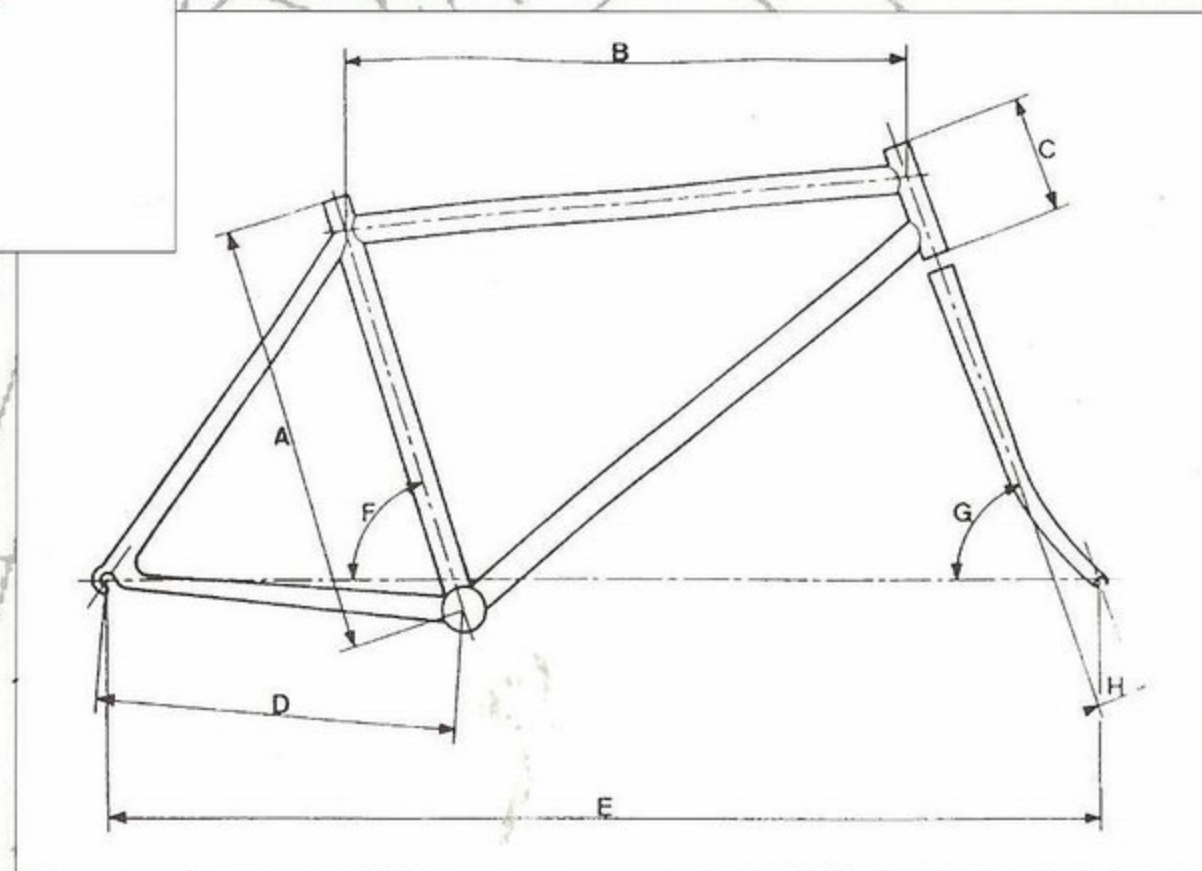

Quelle taille choisir ?

Sans que la règle soit trop stricte on peut partir sur les bases suivantes :

moins de 1m70 taille A
de 1m70 à 1m80 taille B
plus de 1m80 taille C

	FORCE 8002	EQUIPE 7002	RACING 6002	ALUMINIUM 5002	RACING 5002
CADRE	TUBES EXCELL DOUBLE BUTTED OVERSIZE 1-1/4"	TUBES EXCELL DOUBLE BUTTED OVERSIZE 1-1/4"	CRMO VITUS DOUBLE BUTTED OVERSIZE 1-1/8"	ALUMINIUM SÉRIE 7005 T8 OVERSIZE 1-1/8"	CRMO TANGE DOUBLE BUTTED OVERSIZE 1-1/8"
FOURCHE	FOURNALES HYDRAULIQUE OVERSIZE 1-1/4"	TUBES EXCELL OVERSIZE 1-1/4"	CRMO OVERSIZE 1-1/8" FOURREAUX DIA. 28.6 mm	CRMO OVERSIZE 1-1/8" FOURREAUX DIA. 28.6 mm	CRMO OVERSIZE 1-1/8" FOURREAUX DIA. 28.6 mm
JEU DE DIREC.	MAVIC 1-1/4" NOIR	MAVIC 1-1/4" NOIR	JOE MURRAY IMPACT. 1-1/8" NOIR TRIPLE JOINTS	JOE MURRAY IMPACT 1-1/8" NOIR TRIPLE JOINTS	JOE MURRAY IMPACT. 1-1/8" NOIR TRIPLE JOINTS
PEDALIER	SHIMANO XTR SUPERGLIDE 170/175 mm	SUNTOUR XC-PRO MICRO-DRIVE 170 mm	SHIMANO DEORE XT 170/175 mm	SHIMANO DEORE LX 170/175mm	SHIMANO 500 LX 170 mm
PLATEAUX	RONDS 26X36X46 DTS	RONDS 20X32X42 DTS	RONDS 24X36X46 DTS	RONDS 24X36X46 DTS	ALUMINIUM RONDS 24X36X46 DTS
JEU DE PEDALIER	SHIMANO BOITIER ÉTANCHE XTR	SUNTOUR XC-PRO MICRO-DRIVE	SHIMANO BOITIER ÉTANCHE DEORE XT	SHIMANO BOITIER ÉTANCHE DEORE LX	SHIMANO BOITIER ÉTANCHE DEORE LX
PEDALES	SHIMANO SPD 9/16" pour chaussures à cales	SUNTOUR XC-PRO MD	ALUMINIUM LOW PROFIL AXES CRMO	ALUMINIUM LOW PROFIL AXES CRMO	ALUMINIUM LOW PROFIL AXES CRMO
JANTES	MAVIC PSP M 231 ALUMINIUM CERAMIC 32 T	MAVIC PSP M 231 ALUMINIUM CORPS DUR 32 T	MAVIC PSP M 231 ALUMINIUM CORPS DUR 32 T	MAVIC PSP M 231 ALUMINIUM ARGENT 32 T	ALESA 9017 ALU. DOUBLE PAROIES À OEUILLERS 26"X1.50"
MOYEUX	SHIMANO XTR avec BLOC. AV. & AR. 32 T	SUNTOUR XC-PRO MD avec BLOC. RAPIDE AV. & AR. 32 T	SHIMANO DEORE XT avec BLOC. RAPIDE AV. & AR. 32 T	SHIMANO DEORE LX avec BLOC. RAPIDE AV. & AR. 32 T	SHIMANO 500 LX avec BLOC. RAPIDE AV. & AR. 36 T
RAYONS	INOX	INOX	INOX	INOX	INOX
PNEUS	TIOGA 26"X1.95" + CHAMBRES AIR B	TIOGA 26"X1.95" + CHAMBRES AIR B	TIOGA 26"X1.95"	TIOGA 26"X1.95"	TIOGA 26"X1.95"
ROUE LIBRE	SHIMANO XTR 8 VIT. 12-32 DTS	SUNTOUR XC-PRO MICRO-DRIVE 7 VIT. 11-24 DTS	SHIMANO DEORE XT CASSETTE 7 VIT. 12-28 DTS	SHIMANO DEORE DX CASSETTE 7 VIT. 13-30 DTS	SHIMANO 500 LX CASSETTE 7 VIT. 13-30 DTS
CHAINE	SHIMANO XTR HYPERGLIDE	SUNTOUR XC-PRO MICRO-DRIVE	SHIMANO HYPERGLIDE DEORE XT	SHIMANO HYPERGLIDE DEORE DX	SHIMANO HYPERGLIDE 500 LX
DERAILLEUR AV.	SHIMANO XTR TOP PULL 31.8 mm	SUNTOUR XC-PRO MD 31.8 mm	SHIMANO DEORE XT TOP PULL 31.8 mm	SHIMANO DEORE DX TOP PULL 31.8 mm	SHIMANO 500 LX TOP PULL 31.8 mm
DERAILLEUR AR.	SHIMANO XTR CHAPE MOYENNE	SUNTOUR XC-PRO MICRO-DRIVE CHAPE COURTE	SHIMANO DEORE XT CHAPE COURTE	SHIMANO DEORE LX CHAPE MOYENNE	SHIMANO 500 LX CHAPE MOYENNE
MANETTES	SHIMANO XTR RAPIDFIRE PLUS	SUNTOUR XC-PRO MD MULTIMOUNT.	SHIMANO SIS DEORE XT SLM 732	SHIMANO STI DEORE DX 2 DOIGTS	SHIMANO STI 500 LX
POTENCE	ZOOM CRMO, OVERSIZE 1-1/4" EXT: 105, 120, 135 mm	EXCELL EXT: 100, 120, 130 mm	GIRVIN FLEXSTEM 1-1/8" EXT: 100, 120, 135 mm	GIRVIN FLEXSTEM 1-1/8" EXT: 100, 120, 135 mm	GIRVIN FLEXSTEM 1-1/8" EXT: 100, 120, 135 mm
GUIDON	ALUMINIUM ZOOM 560 mm	ALUMINIUM ZOOM 560 mm	CRMO ULTRA LÉGER 560 mm	ALUMINIUM ULTRA LÉGER 560 mm	ALUMINIUM ULTRA LÉGER 560 mm
POIGNEES	SUNTOUR	SUNTOUR	TIOGA BIO-ERGO	TIOGA BIO-ERGO	TIOGA BIO-ERGO
ETRIERS DE FR.	SHIMANO XTR BRM 900	SUNTOUR XC-PRO MD	SHIMANO LOW PROFIL DEORE XT ALUMINIUM	SHIMANO LOW PROFIL DEORE DX ALUMINIUM	SHIMANO LOW PROFIL 500 LX ALUMINIUM
LEVIERS DE FR.	SHIMANO XTR 2 DOIGTS SERVOWAVE	SUNTOUR XC-PRO MD 2 DOIGTS	SHIMANO DEORE XT 2 DOIGTS BLM 732	SHIMANO DEORE DX 2 DOIGTS	SHIMANO 500 LX 3 DOIGTS
SELLE	SELLA ITALIA FLITE TITANIUM	REYDEL GTI CUIR	AVOCET GEL / LYCRA	VETTA RACING	VETTA RACING
TIGE DE SELLE	CAMPAGNOLO / EXCELL 375 mm	CAMPAGNOLO / EXCELL 375 mm	ALU. ANODISÉE NOIRE 350 mm	CRMO ANODISÉE NOIRE 400 mm	CRMO, ANODISÉE NOIRE 400 mm
SERRAGE RAPIDE	SHIMANO XTR	SHIMANO XT	CRMO	COLLIER ALU. DIA.32 mm A BLOC. RAP.	CRMO
DIVERS	EXTENSIONS DE GUIDON CRMO COUVRE-LEVIERS TIOGA 1 PORTE BIDON 1 BIDON SUNN GRANDE CAPACITÉ SHARK FIN DÉORE XT	EXTENSIONS DE GUIDON CRMO 1 PORTE BIDON 1 BIDON SUNN GRANDE CAPACITÉ CALE-PIEDS - COURROIES TIOGA FLASQUE PROTÈGE RAYON	EXTENSIONS DE GUIDON CRMO COUVRE-LEVIERS TIOGA 1 PORTE BIDON 1 BIDON SUNN GRANDE CAPACITÉ CALE-PIEDS - COURROIES TIOGA CROCHET SÉCURITÉ AV. SHARK FIN DÉORE XT FLASQUE PROTÈGE RAYON	EXTENSIONS DE GUIDON CRMO COUVRE-LEVIERS TIOGA PORTE BIDON BIDON SUNN GRANDE CAPACITÉ CALE-PIEDS - COURROIES TIOGA CROCHET SÉCURITÉ AV. PROTÈGE BASE SUNN AUTOCOLLANT CATADIOPTRÉS FLASQUE PROTÈGE RAYON	PORTE BIDON BIDON SUNN GRANDE CAPACITÉ CALE-PIEDS - COURROIES CROCHET SÉCURITÉ AV. PROTÈGE BASE SUNN AUTOCOLLANT CATADIOPTRÉS FLASQUE PROTÈGE RAYON
COLORIS	CADRE: NOIR	CADRE: BLANC FOURCHE: NOIRE	CADRE: ROUGE FOURCHE: ROUGE	CADRE: GRIS MÉTAL FOURCHE: JAUNE	CADRE: CHROME FOURCHE: ROUGE
POIDS	12,1 kg EN TAILLE 50 cms	10,9 kg EN TAILLE 45 cms	12,4 kg EN TAILLE 45 cms	12,4 kg EN TAILLE 45 cms	13,4 kg EN TAILLE 45 cms

SPORT 4002

SPORT 3002

HOBBY 2002

HOBBY 1002

KIDDER 24

KIDDER 20

CRMO OVERSIZE 1-1/8"	CRMO OVERSIZE 1-1/8"	ACIER HI-TEN	ACIER TUBES LCS	ACIER 24" TUBES LCS	ACIER 20" TUBES LCS
CRMO OVERSIZE 1-1/8" FOURREAUX DIA. 28.6 mm	CRMO OVERSIZE 1-1/8" FOURREAUX DIA. 28.6 mm	ACIER UNICROWN	ACIER UNICROWN	ACIER 24" UNICROWN	ACIER 20" UNICROWN
RITCHEY 1-1/8" NOIR	RITCHEY 1-1/8" NOIR	SUNN avec JOINTS D'ÉTANCHÉITÉ	SUNN SYSTEME WATER RÉSISTANT	SUNN SYSTEME WATER RÉSISTANT	SUNN SYSTEME WATER RÉSISTANT
SHIMANO 500 LX 170 mm	SHIMANO 300 LX 170 mm	SHIMANO 200 GS 170 mm ALUMINIUM	SAKAE / SUNTOUR XCU 170 mm ALUMINIUM	SAKAE / SUNTOUR XCU 165 mm ALUMINIUM	MONOBLOC ACIER 140 mm
ALUMINIUM RONDS 24X36X46 DTS	28X38X48 DTS	28X38X48 DTS	28X38X48 DTS	28X38X48 DTS	COURONNE "COMPACT DISC" ACIER 32 DTS
SHIMANO BOITIER ÉTANCHE DEORE LX	SHIMANO BOITIER ÉTANCHE DEORE LX	SHIMANO BOITIER ÉTANCHE	SUNN À JOINTS AXE CRMO	SUNN À JOINTS AXE CRMO	SUNN MONOBLOC À JOINTS
FIBRE / ALU. AXES CRMO	SHIMANO 400 LX	FIBRES AXES CRMO	FIBRES AXES CRMO	FIBRES AXES CRMO	FIBRES MINI AXES CRMO 1/2"
ALESA 9017 ALU. DOUBLE PAROIES À OEILLETES 26"X1.50"	WEINMANN 2121 POLIES 26"X1.75" 36 T À OEILLETES	WEINMANN 2121 POLIES 26"X1.75" 36 T À OEILLETES	WEINMANN 2121 POLIES 26"X1.75" 36 T À OEILLETES	WEINMANN 2121 POLIES 24"X1.75" 36 T À OEILLETES	ALESA ALUMINIUM 20"X1-3/8" 36 T
SHIMANO 500 LX avec BLOC. RAPIDE AV. & AR. 36 T	SHIMANO 500 LX avec BLOC. RAPIDE AV. & AR. 36 T	SHIMANO 200 GS avec BLOC. RAPIDE AV. 36 T SHIMANO 500 LX avec BLOC. RAPIDE AR. 36 T	SHIMANO 200 GS avec BLOC. RAPIDE AV. 36 T SHIMANO 500 LX avec BLOC. RAPIDE AR. 36 T	SHIMANO 200 GS avec BLOC. RAPIDE AV. 36 T SHIMANO 500 LX avec BLOC. RAPIDE AR. 36 T	ALUMINIUM AVEC JOINTS avec BLOC. AV. & AR. 36 T
INOX	INOX	INOX	ACIER	ACIER	ACIER
RITCHEY FORCE DURO 26"X2.00"	RITCHEY FORCE DURO 26"X2.00"	SKINWALL 26"X1.95"	SKINWALL 26"X1.95"	SKINWALL 24"X1.50"	20"X1-3/8"
SHIMANO 500 LX CASSETTE 7 VIT. 13-30 DTS	SHIMANO 500 LX CASSETTE 7 VIT. 14-32 DTS	SHIMANO 500 LX CASSETTE 7 VIT. 14-32 DTS	SHIMANO 500 LX CASSETTE 7 VIT. 14-32 DTS	SHIMANO 500 LX CASSETTE 7 VIT. 14-32 DTS	SHIMANO GS 70 6 VIT. 14-32 DTS
SHIMANO HYPERGLIDE 500 LX	SHIMANO HYPERGLIDE 500 LX	SHIMANO HYPERGLIDE 500 LX	SHIMANO HYPERGLIDE 500 LX	SHIMANO HYPERGLIDE 500 LX	INDEXÉE
SHIMANO 500 LX TOP PULL 28.6 mm	SHIMANO 500 LX TOP PULL 28.6 mm	SHIMANO 200 GS	SHIMANO 100 GS	SHIMANO 100 GS	
SHIMANO 500 LX CHAPE MOYENNE	SHIMANO 400 LX	SHIMANO 300 LX	SHIMANO 100 GS	SHIMANO 100 GS	SHIMANO GS 70 CHAPE COURTE
SHIMANO STI 500 LX	SHIMANO STI 500 LX	SHIMANO STI 200 GS	SHIMANO STI 100 GS	SHIMANO STI 100 GS	SHIMANO "STI" GS 70
GIRVIN FLEXSTEM 1-1/8" EXT: 100, 120, 135 mm	CRMO OVERSIZE 1-1/8" EXT: (90), 110, 130 mm	CRMO TUBULAIRE 80, 105, 130 mm	CRMO TUBULAIRE 80, 105, 130 mm	CRMO TUBULAIRE 80 mm	ACIER TUBULAIRE 60 mm
ALUMINIUM 560 mm	ALUMINIUM 560 mm	ACIER, 560 MM.	ACIER 560 mm	ACIER 500 mm	ACIER 500 mm
TIOGA BIO-ERGO	CAOUTCHOUC / GEL BIO-ERGO	CAOUTCHOUC / GEL BIO-ERGO	CAOUTCHOUC / GEL BIO-ERGO	SUNN CAOUTCHOUC V.T.T. ENFANT	SUNN CAOUTCHOUC V.T.T. ENFANT
SHIMANO LOW PROFIL 500 LX ALUMINIUM	SHIMANO LOW PROFIL 400 LX	SHIMANO LOW PROFIL 400 LX	SHIMANO LOW PROFIL 400 LX	CANTILEVER ALUMINIUM LOW PROFIL	CANTILEVER ALUMINIUM LOW PROFIL
SHIMANO 500 LX 3 DOIGTS	SHIMANO 500 LX 3 DOIGTS	SHIMANO 200 GS 3 DOIGTS	SHIMANO 100 GS 3 DOIGTS	FIBRE / ALUMINIUM 2 DOIGTS	FIBRE / ALUMINIUM 2 DOIGTS
SUNN V.T.T.	SUNN V.T.T.	SUNN V.T.T.	SUNN V.T.T.	SUNN V.T.T. ADOLESCENT	SUNN V.T.T. ENFANT
ALUMINIUM ANODISÉE NOIRE 400 mm	ALUMINIUM ANODISÉE NOIRE 400 mm	ALUMINIUM 400 mm	ALUMINIUM 400 mm	ACIER CHROMÉE 300 mm	ACIER CHROMÉE 300 mm
CRMO	CRMO	CRMO	CRMO	CRMO	CRMO
MINI- POMPE SUNN PORTE BIDON BIDON SUNN GRANDE CAPACITÉ CALE-PIEDS - COURROIES CROCHET SÉCURITÉ AV. PROTÈGE BASE SUNN AUTOCOLLANT CATADIOPTRES FLASQUE PROTÈGE RAYON	CROCHET SÉCURITÉ AV PROTÈGE BASE SUNN AUTOCOLLANT VIS PORTE BIDON CATADIOPTRES FLASQUE PROTÈGE RAYON	CROCHET SÉCURITÉ AV. PROTÈGE BASE SUNN AUTOCOLLANT VIS PORTE BIDON CATADIOPTRES FLASQUE PROTÈGE RAYON	CROCHET SÉCURITÉ AV. PROTÈGE BASE SUNN AUTOCOLLANT VIS PORTE BIDON CATADIOPTRES FLASQUE PROTÈGE RAYON	CROCHET SÉCURITÉ AV PROTÈGE BASE SUNN AUTOCOLLANT VIS PORTE BIDON CATADIOPTRES FLASQUE PROTÈGE RAYON	CROCHET SÉCURITÉ AV. PROTÈGE BASE SUNN AUTOCOLLANT VIS PORTE BIDON CATADIOPTRES FLASQUE PROTÈGE RAYON
CADRE: CHROME FOURCHE: NOIRE	CADRE: GRIS NACRÉ FOURCHE: NOIRE	CADRE: BLEU FOURCHE: BLEUE	CADRE: CHROME FOURCHE: BLEUE	CADRE: GRIS MÉTAL FOURCHE: VERT LEMON	CADRE: VERT LEMON FOURCHE: VERT LEMON
13,7 kg EN TAILLE 45 cms	14,0 kg EN TAILLE 45 cms	14,5 kg EN TAILLE 45 cms	14,2 kg EN TAILLE 40 cms	12,9 kg	11,5 kg



**Z.I. OUEST
31800 ST GAUDENS
FRANCE**

**TEL : 61 89 66 11
FAX : 61 89 66 22**