

# SCOTT®























**BIKES**  
**92**

# THE TRADITION OF INN



# PIKTOGRAMME

DIE QUALITÄT EINES BIKES ERKENNT MAN AN DER RAHMENGEOMETRIE UND AN DEN ZAHLREICHEN KOMPONENTEN, DURCH DIEJENIGEN JEDES PRODUKT SICH VON ALLEN ANDEREN UNTERSCHIEDET. ■ UM ZU WISSEN, WELCHES BIKE AUF IHRE ANFORDERUNGEN AM BESTEN ZUGESCHNITTEN IST, STELLEN WIR IHNEN IM VORLIEGENDEN KATALOG DEN GRÖßEREN TEIL DER SCOTT-PRODUKTE VOR, UND GEBEN WIR IHNEN ANHAND VON PIKTOGRAMMEN EINE ÜBERSICHT DER WICHTIGSTEN LEISTUNGEN DES EINZELNEN BIKES. ■ DIESE SEITE ERLÄUTERT DIE PIKTOGRAMME UND DIE ENTSPRECHENDEN TECHNISCHEN EIGENSCHAFTEN. ■ GEOMETRIE ■ DER RAHMEN KANN AUF DIE ANATOMIE UND DEN ANWENDBEREICH DES BIKERS ABGESTIMMT WERDEN. ■ ADVENTURE ■ SAUERSTOFF TANKEN, DIE NATUR GENIESSEN. ■ EINE GEOMETRIE FÜR EINE AUFRECHTERE SITZPOSITION, DEN OBERKÖRPER IN GERADER HALTUNG. ■ SPORT ■ SICH KÖRPERLICH EINSETZEN. ■ EINE GEOMETRIE, DIE EINE OPTIMALE GEWICHTSVERTEILUNG ZWISCHEN SATTEL UND LENKER ZUR FOLGE HAT UND SOMIT EIN BESSERES GLEICHGEWICHT IN JEDEM GELÄNDE BIETET. ■ SUPERSLOPE/SPORT ■ SICH KÖRPERLICH EINSETZEN. ■ EINE GEOMETRIE FÜR DAMEN UND HERREN, DEREN UNTERKÖRPER (IM GEGENSATZ ZUM DURCHSCHNITT) LÄNGER UND DEREN OBERKÖRPER KÜRZER IST. ■ EIN BESSERES GLEICHGEWICHT DES KÖRPERS AUF DEM MOUNTAIN BIKE MIT DER SUPERSLOPE GEOMETRIE. ■ RACING ■ ÜBER-SICH-HINAUSWACHSEN. ■ BESSERES GLEICHGEWICHT. ■ SEHR FLACHE KÖRPERHALTUNG AUF DEM RAD. ■ SPEZIFISCHE GEOMETRIE ■ CITY TREKKING ■ AUF ENTDECKUNGSREISEN IN DER NATUR. ■ EINE GEOMETRIE FÜR EINE AUFRECHTERE SITZPOSITION, BEWEGUNGSFREIHEIT DER ARME, LEICHTERE FAHRT SOGAR MIT VOLLBEPACKTEM RAD. ■ SPORT TREKKING ■ SICH FITHALTEN, SICH PHYSISCH AUSGEBEN. ■ EINE GEOMETRIE FÜR EINE OPTIMALE GEWICHTSVERTEILUNG ZWISCHEN SATTEL UND LENKER. ■ BREMSHEBEL UND WECHSEL ■ JE NACH BEDÜRFNIS, PRÄZISION, SCHNELLIGKEIT UND ERGONOMIE VERSCHIEDEN. ■ BREMSEN ■ SICHERE UND PRÄZISE BREMSMANÖVER, FUNKTIONELL BEI DER DEMONTAGE DES RADS ODER BEIM EINSTELLEN. ■ ÜBERSETZUNGEN ■ EIN MOUNTAIN BIKE MUSS ÜBER EINE GROSSE SPANNWEITE AN ÜBERSETZUNGEN VERFÜGEN, UM DIE VERSCHIEDENEN ANWENDBEREICHE ABDECKEN ZU KÖNNEN.

	20" RÄDER		GLOCKE
	24" RÄDER		SCHNELLVER-SCHLUSS
	700C RÄDER		KETTENSCHUTZ
	HOHLKAMMER FELGE		STÄNDER
	SCHLOSS		GEPÄCKTRÄGER
	DUAL PROFIL: VR UND HR VERSCHIEDENE PROFILE		ANTRIEB ANZAHL GÄNGE
	CST GEOMETRIE		SPEZIELL LEICHTES RAD
	TANDEM		XTRASHOCKS
	GEOMETRIE LADY		4130 MTB CHROMOLY TUBING
	ECS GEOMETRIE		TANGE MTB
	RAHMEN TYP		ALU MTB TUBING
	SCHALTHEBEL		PRESTIGE MTB TANGE
	AT-3 LENKER		RITCHEY LOGIC PRESTIGE
	PEDALHAKEN SERIENMASSIG		ADVENTURE
	BELEUCHTUNG		SPORTS
	GEL SATTEL		PERFORMANCE
	LEDERSATTEL		RACING
	LOWPROFILE BREMSEN		CITYTREKKING
	SE BREMSEN		SPORTTREKKING

# THE TRADITION OF INN

NACH DEN JAHRELANGEN ANSTRENGUNGEN, TESTS UND IMMER STÄRKER WERDENDEM RENN-ENGAGEMENT HABEN WIR UNSERE ENTWICKLUNGSARBEIT UND DIE ANFORDERUNGEN AN UNSERE BIKES AUF EIN NEUES, NOCH HÖHERES NIVEAU ANGEHOBEIN. IN DEN SAWTOOTH MOUNTAINS HABEN WIR DIE PRODUKTLINIE 1992 NOCH WEITER VERFEINERT UND KEINEN ASPEKT AUSSER ACHT GELASSEN, UM DIESEN ANFORDERUNGEN IN JEDER BEZIEHUNG GERECHT ZU WERDEN. DIE DESIGN-PHILOSOPHIE IST GANZ KLAR ERKENNBAR: DIE BIKES SOLLEN AUS DEM BESTEN MATERIAL FÜR DEN ANWENDUNGSBEREICH, IN DER ANGEPAASSTEN GEOMETRIE UND MIT DEN FUNKTIONELLSTEN KOMPONENTEN BESTÜCKT SEIN. SO HABEN WIR AUF EINIGEN MODELLEN DIE SCHALT- UND BREMSHEBEL ODER GANZE BREMS-EINHEITEN SPEZIFIZIERT, DIE EIGENTLICH NUR AUF TEUREREN BIKES ZUR STANDARD-AUSRÜSTUNG GEHÖREN.

## MATERIALIEN

IN DER GANZEN **JUNIOR-, ADVENTURE-, SPORTSERIES** SOWIE AUCH FÜR ALLE TREKKING BIKES WIRD FÜR DEN RAHMEN CROMOLY-ROHR VERARBEITET. JE NACH BELASTUNG UND GRÖSSE DES BIKES WERDEN VERSCHIEDENE DURCHMESSER UND VERSCHIEDENE WANDSTÄRKEN AUSGEWÄHLT UND IM TIGVERFAHREN ZU LEICHTEN UND ROBUSTEN RAHMEN ZUSAMMENGEFÜGT. IN DER **PERFORMANCE-SERIE** HABEN WIR UNS FÜR 7000 SERIES ALUMINIUM ENTSCHEIDEN, NATÜRLICH OVERSIZE ODER SOGAR SUPERSIZE, UM EINE OPTIMALE HARMONIE ZWISCHEN GEWICHT, KOMFORT UND STEIFIGKEIT ZU ERREICHEN.

## GEOMETRIE

«KEIN RAHMENDESIGN IST FÜR ALLE ANWENDUNGSBEREICHE GEEIGNET, UND KEINE GEOMETRIE IST KORREKT FÜR ALLE GRÖSSEN.» NACH DIESEM GRUNDSATZ HABEN

WIR UNSER **PRO\*SPEC** FRAME SYSTEM WEITER ÜBERARBEITET UND VERBESSERT. **PRO\*SPEC** STEHT FÜR «PROPER FIT FOR SPECIFIC USE».

SCOTT **PRO\*SPEC** IST EINE KOMBINATION VON GEOMETRIEN, MATERIALIEN, KOMPONENTEN UND KONSTRUKTIONSMETHODEN, UM JEDEM BIKERPROFIL GERECHT ZU WERDEN.

DIE WICHTIGSTEN FAKTOREN IM BIKEDESIGN SIND MÖGLICHT NIEDRIGES GEWICHT, STABILITÄT UND RAHMENGEOMETRIEN, DIE IDEAL DARAUFGESTIMMT SIND.

WIR VARIIEREN AUCH INNERHALB EINER RAHMEN-DESIGNGRUPPE DIE MASSE PRO RAHMENGRÖSSE, UM GANZ SICHER ZU SEIN, DASS DER

RAHMENGEOMETRIE, DIE AUF DIE GANZ SPEZIFISCHEN ANFORDERUNGEN DER WEIBLICHEN ANATOMIE ZUGESCHNITTEN IST.

NACH DER ERFOLGREICHEN EINFÜHRUNG DER FEDERGABELN IM LETZTEN JAHR UND NACH DEN ERFOLGEN IM RENNSPORT LAG NICHTS NÄHER, ALS RAHMENGEOMETRIEN ZU ENTWICKELN, DIE GANZ PRÄZISE FÜR DIE BESTÜCKUNG MIT UNISHOCKS UND XTRASHOCKS KONZIPIERT SIND. DIE SCOTT «**UNISHOCK**»-GABEL BASIERT AUF EINER SEHR EINFACHEN TECHNOLOGIE, DIE NACH DEM FEDERPRINZIP FUNKTIONIERT, WOBEI DIE FEDER-VORSPANNUNG INDIVIDUELL EINGESTELLT WERDEN KANN. DIE ALUMINIUM GABELROHRE SIND MIT



BIKER DIE ERGONOMISCH GÜNSTIGSTE POSITION FINDEN KANN. SO BRAUCHEN Z.B. GROSSE FAHRER EIN VERHÄLTNISSMÄSSIG LÄNGERES OBERROHR UND EINEN WENIGER STEILEN SITZWINKEL, UM EINE EFFIZIENTE POSITION AUF DEM BIKE ERREICHEN ZU KÖNNEN. ALS INNOVATION GILT BESTIMMT DIE SPEZIELLE «**SUPERSLOPE**»

DIESER KOLBEN ÜBERNIMMT AUCH TEFLON GLEITEINLAGEN UND URETHAN DAMPFUNGSEINHEITEN AUSGERÜSTET.

DIE SCOTT **XTRASHOCKS**-GABEL FUNKTIONIERT NACH EINEM ÖL/LUFT SYSTEM, BEI DEM DIE BEIDEN ELEMENTE DURCH EINEN SCHWIMMENDEN KOLBEN VONEINANDER GETRENNT SIND.

# NOVATION CONTINUES...

EINE «ANTI-DIVE» FUNKTION, UM ÜBERMÄSSIGES WIPPEN BEIM BERGAUFFAHREN IM WIEGETRITT ZU VERHINDERN. DIE LUFT ÜBERNIMMT DIE FEDERFUNKTION UND DAS ÖL DIE DÄMPFUNG. DURCH BEEINFLUSSUNG DES LUFTDRUCKES IST AUCH HIER ABSOLUTES FEINTUNING, JE NACH GELÄNDE UND FAHRER, EINFACH ZU ERREICHEN.

DAS PROJEKT UNTER DEM NAMEN «**PERFORMANCE CST**» (COMPETITION SUSPENSION TECHNOLOGY) RESULTIERTE IN DREI NEUEN VOLL DURCHDACHTEN BIKES, DIE SICH NICHT NUR DURCH DIE ÜBERRAGENDEN FAHREIGENSCHAFTEN, SONDERN AUCH DURCH DIE GRAPHISCHE GESTALTUNG VON DEN ANDEREN BIKES UNTERSCHIEDET. EINE WEITERE KOMPONENTE DER STEUEREINHEIT IST DER LENKER. GERADE HIER HAT SCOTT ÜBER JAHRE UNÜBERTROFFEN INNOVATIONSWILLEN GEZEIGT, VON DEM BISHER TRIATHLETEN UND STRASSENRENNFAHRER WIE GREG LEMOND UND SCOTT MOLINA PROFITIEREN HABEN. UNSERE MULTIPOSITIONSLENKER SIND SOWEIT



SCOTT SE  
SELF ENERGIZING BRAKE

AUSGEREIFT, DASS NUN MEHRERE BIKES DER RACING SERIES AB HÄNDLER MIT DEM DREIPOSITIONSLENKER SCOTT AT-3 AUSGERÜSTET WERDEN. EBENFALLS IN DER SERIENAUSRÜSTUNG BIETEN WIR AUF BESTIMMTEN PERFORMANCE- UND RACING-MODELLEN DIE NEUE SCOTT **SELF-ENERGIZING (SE)** BREMSE IN DER

COMPOSITE-AUSFÜHRUNG AN. BESTIMMT EINE VERBESSERUNG IST DIE NEUE KABELFÜHRUNG IM «**STRATOCASTER**» DESIGN. ALLE KABEL WERDEN ÜBERS OBERROHR GEFÜHRT UND ERGEBEN IN VERBINDUNG MIT DEN TOPPULL KETTENWECHSLERN EINEN BESSEREN



NEW STRATOCASTER™  
CABLE ROUTING

BIEGUNGSVERLAUF, UM VOR VERSCHMUTZUNG UND STÖSSEN GESCHÜTZT ZU SEIN.

SELBSTVERSTÄNDLICH SIND DIE ANLÖTTEILE SO ANGEBRACHT, DASS DIE BEWEGUNGSFREIHEIT IN KEINER WEISE EINGESCHRÄNKT IST.

IN DER **ADVENTURE-SERIES** IST UND BLEIBT DAS HAUPTMOTIV «FUN». SPASS AM BIKE UND SPASS AM AUSFAHREN IN DER FREIEN NATUR. EINE AUFRECHTE, KOMFORTABLE POSITION UND SPURTREUE SIND WICHTIGE FAKTOREN, UM SPASS ZU GARANTIEREN.

DIE GEOMETRIEN DER **SPORTS-SERIES** WURDEN NOCH EINMAL STARK VERFEINERT. KÜRZERES STEUERROHR UND LÄNGERES OBERROHR KOMBINIERT MIT DEN AGRESSIVEN WINKELN GARANTIEREN EINMALIGE KLETTEREIGENSCHAFTEN UND TOTALE KONTROLLE AUF SINGLETRACKS UND ABFAHRTEN.

DIE **RACING-SERIES** WURDE IM HARTEN WETTKAMPEINSATZ DER GRUNDIG CHALLENGE UND DER NORBA CHAMPIONSHIP SERIES UNTER MITARBEIT UNSERER TEAMRENNFAHRER GESTALTET. DAS RESULTAT SIND REINRASSIGE RENNMASCHINEN, DIE ALLEN ANFORDERUNGEN GEWACHSEN SIND.

AUF DIESEN BIKES SIND NACH DER ERFOLGREICHEN SAISON 1990 WIEDERUM FAHRER DES SCOTT-TEAMS BEI DEN DEUTSCHEN, ÖSTERREICHISCHEN UND ITALIENISCHEN MEISTERSCHAFTEN AUF DIE HÖCHSTE TREPPE DES PODIUMS GESTIEGEN.

**CITY TREKKING** BIKES SIND DAS IDEALE TRANSPORTMITTEL FÜR DEN ARBEITS- ODER SCHULWEG. AUFRECHTE, BEQUEME SITZPOSITION, LEICHTE RAHMEN UND VOLLE AUSRÜSTUNG ZEICHNEN DIESER KATEGORIE SPEZIELL AUS.

**SPORT TREKKING** BIKES FÜR CROSS TRAINING. SPORTLICHE, AERODYNAMISCHE POSITION, HOCHWERTIGE KOMPONENTEN, MTB ROHRMATERIAL, NEUE TREKKING REIFEN.

DIESE NEUEN TREKKING BIKES SIND NACH MODERNSTER BIKETECHNOLOGIE GEBAUT UND STELLEN DIE TOTALE SYNTHESE AUS SPORTLICHKEIT, FAHRKOMFORT UND SICHERHEIT DAR.



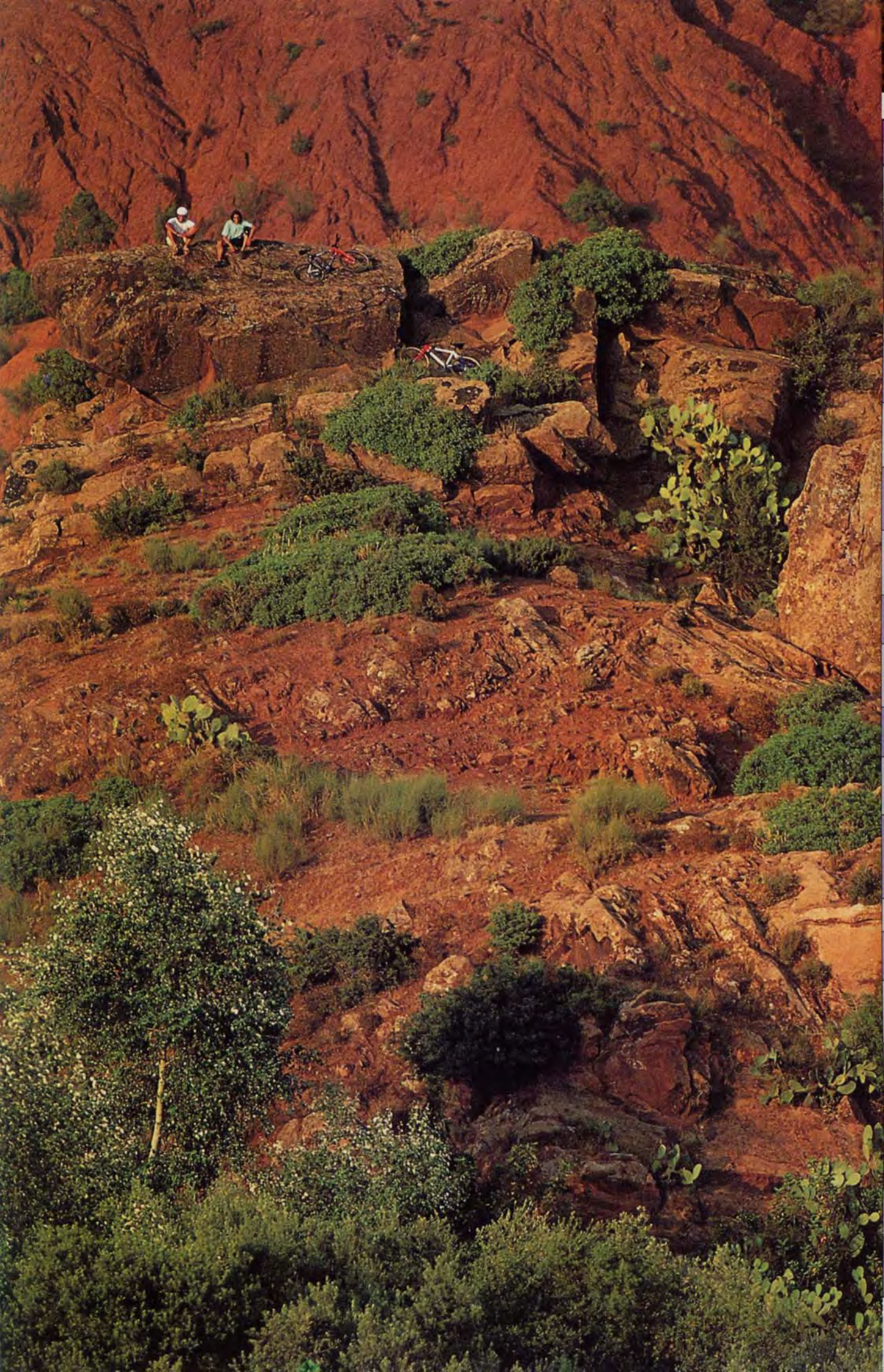

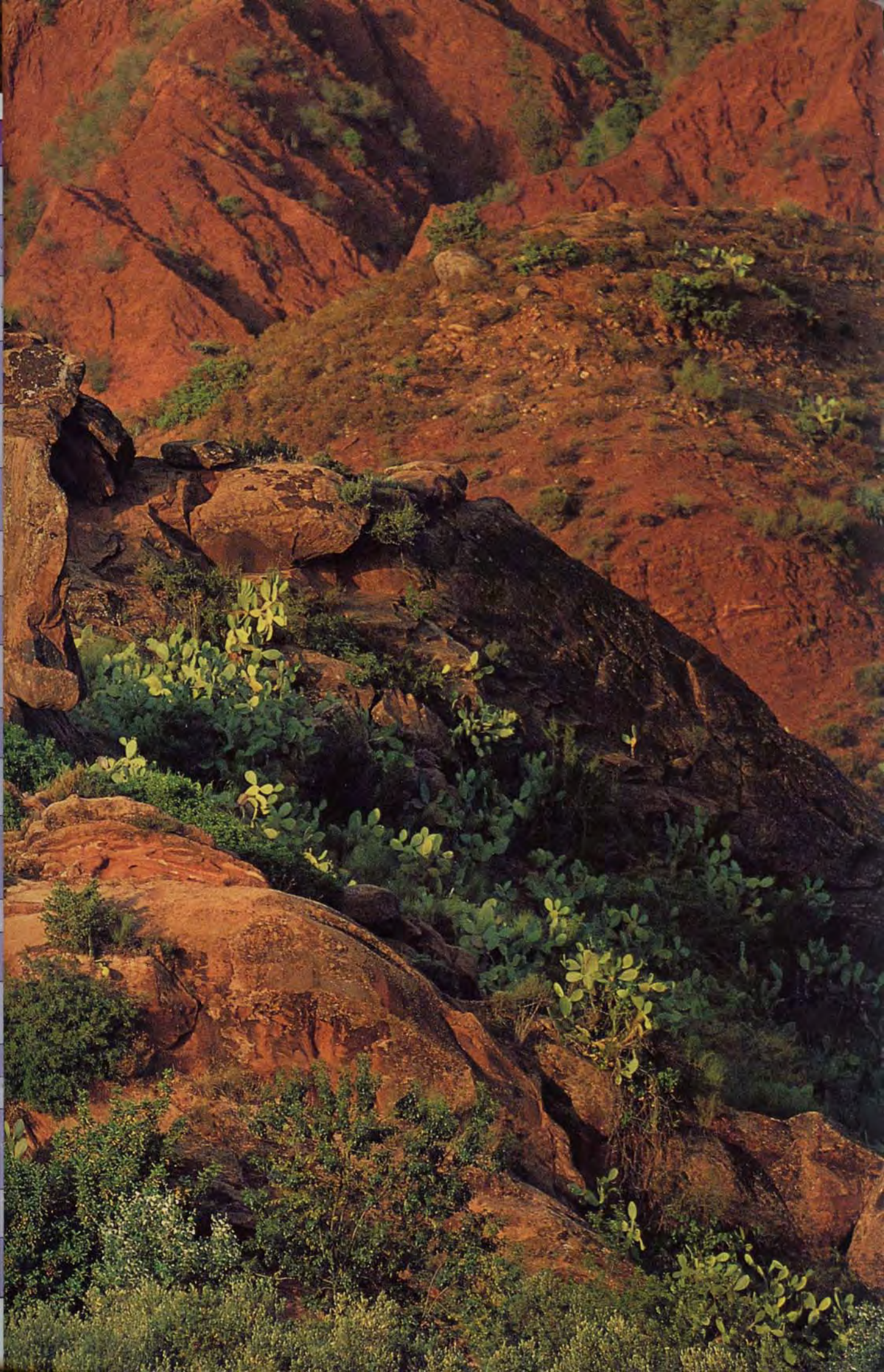

# TIMBER

Das rassige Einsteigerbike. Mit ausgereifter Adventure Geometrie. Oversize Rahmen. Gedichteter Steuersatz. Shimano 100 GS Low profile Bremsen und STI Schaltung. 21 Gänge. Schnellverschlüsse an beiden Rädern. Alufelgen.



# PEAK

Aufsitzen und Spass haben. Optimale Funktion durch Oversize CroMo Rahmen. Shimano 200 GS Low profile Bremsen und 2-Finger STI Schaltung mit Rapidfire. Nirosta-Speichen und Alufelgen. Dazu richtige Stollenreifen.







Das echte Mountainbike in der neuen Ladygeometrie. Oversize CroMo-Rahmen. Tioga Steuersatz. STI Komfort Schaltung mit Rapidfire. Nirosta Speichen und Alufelgen aus Japan. Lady Sattel und spezielle Kabelführung.

# SAWTOOTH LADY



Ein ideales Allroundbike. Mit der neuen Adventure Geometrie sicheres und komfortables Fahrverhalten. Oversize CroMo-Rahmen. Tioga Steuersatz. Shimano 300 LX STI Komfort Schaltung mit Rapidfire. Nirosta-Speichen und Alufelgen aus Japan.

# SAWTOOTH







So gut wie das Montana und dabei perfekt auf die Wünsche und Anforderungen der Damen abgestimmt. Problemlos und sicher im Handling durch neue STT Geometrie. Erfreulich komfortabel durch 2-Finger Schalthebel und speziellen Lady Sattel.

# SPORTSWOMAN



Hervorragend für sportlich ambitionierte Fahrer. Von oben bis unten auf lange Beine abgestimmt. Spritziges Leichtgewicht in idealer STT Geometrie. Aus Tange OS doppelt endverstärktem CroMo. Mit SRP-2 Gabel.

# SUPERSLOPE



TANGE  
MTB





# MONTANA

Das erste Modell in der berühmten Scott Sportserie. Leicht, schnell und absolut problemlos im Handling. OS doppelt endverstärkter Rahmen mit SRP-2 Gabel aus gleichem Rohr und neue Sportgeometrie. Shimano 500 LX Komponenten und Ritchey Reifen.



# BOULDER

Ein echter Klassiker in seiner Klasse. Voll überarbeitet und mit Sicherheit noch besser. Mit neuem Bereifungskonzept für mehr Spurtreue. Mit Deore LX Rapidfire, Formula DX 23 Hohlkammerfelgen und Ritchey Reifen. Alu Lenker, Ritchey Sattel und Logic Steuersatz.





Sportliches Fahren auch in schwierigem Gelände. Leicht, wendig, spurtreu und steigfreudig. Mit Top-Komponenten: Ritchey Ledersattel. Shimano DX Bremsen und Rapidfire plus XT Schalthebel. Logic Steuersatz und anodisierte Formula DX 23 Felgen mit "Mixed" Ritchey Reifen.

# WINDRIVER



Garantiert Spass für zwei. Perfekt gemacht aus verstärktem Cromoly-Rohr. Zwei verschiedene Rahmengrößen vorne und hinten. Shimano DX Antriebseinheit. Für sicheres Bremsen bei der erhöhten Belastung ist das Bike mit Magura Hydraulik-Bremsen und stabilen Hohlkammerfelgen ausgerüstet.

# TANDEM







# PERFORMANCE

S E R I E S

## UNITRACK

Komfort und Leistung. Spezielle CST Geometrie. Rahmen aus doppelt verstärktem Cromoly. Serienmässig mit Scott Unishock Gabel für überragende Dämpfung und beste Bodenhaftung. Shimano Deore LX Komponenten. Alu Lenker. Formula DX 23 Felgen und Ritchey Reifen.



## XTRALITE

Erfahrung aus Cross Country und Downhill umgesetzt. Rahmen aus 7000 Series Aluminium OS in CST Geometrie. Scott Suspension Gabel. Shimano DX Komponenten. Scott SE Bremsen und Original AT-3 Lenker. Formula Felgen und Ritchey Reifen.







Downhill. High-Speed mit maximaler Sicherheit. OS Aluminium Rahmen mit CroMoly Hinterbau. Scott Oel-Luft Federung vorne und hinten. Shimano XT Komponenten mit Rapidfire plus. Formulatelgen und Ledersattel.

## ULTIMATE CST



Das Performance Bike für Liebhaber der extremen ECS Geometrie. Komponenten vom Feinsten: SCOTT SE Bremsen, Formula Sattel und Lenker. DT Swiss Nirosta Speichen und Mavic 231 Felgen. Shimano Deore XT-Top Shifters und Stratocaster™ Kabelführung.

## SUPEREVOLUTION



# PERFORMANCE

S E R I E S



Hochkarätiges Allroundbike in neuer Sportgeometrie. Alu 7000 Rahmen mit hervorragender Dämpfung. Mit erstklassigen Aluminiumkomponenten. Logic Steuersatz. Shimano XT Rapidfire Servo Schalthebel, Avocet Sattel und Formula DX 23 Felgen.

**SUPERLITE**



Performance Pur. Alu 7000 Rahmen mit speziell verstärkten Streben. XT Rapidfire Plus Formula Ledersattel. Stratocaster™ Kabelführung und die bewährten Mavic Felgen garantieren höchste Leistung und Langlebigkeit.

**SUPERAMERICA**







Wie es der Name sagt: eine Racingmaschine für den Junior. Mit einem Rahmen aus doppelt-endverstärktem MTB Cromoly-Rohr. Kompakttretlager. Shimano 300 LX Kettenwechsler und 500 LX Low profile Bremsen. Alulenker und Lycra Rennsattel.

**RACING 24"**



Das Vollblutracebike für extreme Trips an ruppigen Routen. Neue Racegeometrie mit hervorragenden Steigeigenschaften. Tange Prestige Rahmen. SCOTT AT-3 Lenker. Top XT Schalthebel, Formula Sattel. SCOTT SE Bremsen. Stratocaster™ Kabelführung.

**TEAM RACING**





Das Original Racebike, mit dem Europas erfolgreichstes MTB-Team in die neue Worldcup Saison startet. Perfekt optimierte Racegeometrie. Rahmen aus Ritchey Logic Prestige. Selbstverständlich mit den neuen XTR Komponenten. Tange Big Fork. Formula Titanium Sattel. SCOTT AT-3 Lenker. Extraleichte Araya RM 400 Felgen und Ritchey Z-Max WCS Reifen.



-  RACING
- 
-  
-  
-  AT-3
- 
-  3x8
-  RITCHEY LOGIC PRESTIGE

460



**PRO RACING**

FOX

Dein erstes Mountain Bike. Dann gleich richtig. Junior Rahmen mit Cromoly Rohr. Neue Shimano Jugend Komponenten mit STI Schaltung. Low profile Bremsen und Alufelgen für sicheres Bremsen in allen Bedingungen.



COMP20<sup>III</sup>

Das "kleine" Bike für grosse Taten. Junior Rahmen mit Cromoly Rohr. Neue Shimano Jugend Komponenten mit STI Schaltung. Low profile Bremsen und Alufelgen für sicheres Bremsen in allen Bedingungen. Nirosta-Speichen und Stollenreifen.





PINTO



Ein ganzes Bike. Von Anfang an. Junior Rahmen mit Cromoly Rohr. 12-Gang Schaltung mit ergonomisch angepassten STI-Schalthebeln. Low profile Bremsen und Alufelgen mit Stollenreifen.



TEAM



Auf dem Weg nach oben. Mit dem Juniorrahmen aus Cromoly Rohr. Kompakttretlager. Ergonomische STI-Schalthebel. Nirosta-Speichen und Aluminium Felgen aus USA. Komplett mit Gepäckträger und Schutzblechen.





# CITY TREKKING

Fun und Function im neuen Trekkingstil. Schnell, sicher und total im Trend. Aus leichtem OS CroMoly. Mit 21 Gängen und neuen 200 CX Komponenten von Shimano. Komplett ausgerüstet.



SAN FRANCISCO

Für den "Urban-Rider": Das Trekkingbike mit MTB-Qualitäten. Problemlos im Handling und vorbildlich in der Ausstattung. Volle Strassenausrüstung. Neue 500 CX Komponenten mit Rapidfire. Alufelgen und Nirosta-Speichen.



MEMPHIS

Ein Hauch von Luxus fährt mit. Komfortabel gemacht für Stadt und Land. Für endlosen Asphalt und holprige Pfade. Aus leichtem CroMo. Mit 21 Gängen, Shimano 500 CX Komponenten, Formula DX 700 Hohlkammerfelgen.



SAN DIEGO



# SPORT TREKKING



Raus aus der Stadt, rein ins Vergnügen. Hochwertiger Trekkingrahmen aus doppelendverstärktem Cromoly-Rohr. Antrieb mit Kompakttretlager und Shimano Deore LX Komponenten mit Rapidfire. Nirosta-Speichen und Formula DX 700 Hohlkammerfelgen. Gelsattel.

## LAREDO



Das rassige Cross Trainingsgerät für Anspruchsvolle. Trekkingrahmen aus doppelendverstärktem Cromoly-Rohr. Antrieb mit Kompakttretlager und Shimano Deore DX Komponenten mit Rapidfire. Aluminiumlenker und Ritchey Steuersatz. Nirosta-Speichen und Formula DX 700 Hohlkammerfelgen. Avocet Gelsattel.

## ATACAMA



# SPECIFICATIONS

MODEL	ADVENTURE SERIES				SPORTS SERIES				
	TIMBER	PEAK	SAWTOOTH/LADY	TANDEM	MONTANA	SPORTSWOMAN	BOULDER	WINDRIVER	SUPERSLOPE
SIZES	14-16-17.5-19 20.5	14-16-17.5-19 20.5	14-16-17.5-19 20.5-22	20-18	14-16-17.5-19 20.5	14-16-17.5	14-16-17.5-19 20.5-22	14-16-17.5-19 20.5	14-16-17.5
FRAME	4130 CROMOLY	4130 CROMOLY	4130 CROMOLY	FULL CROMO O.S.	TANGE MTB CR-MO DOUBLE BUTTED	TANGE MTB CR-MO DOUBLE BUTTED	TANGE MTB CR-MO DOUBLE BUTTED	TANGE MTB CR-MO DOUBLE BUTTED	TANGE MTB CR-MO DOUBLE BUTTED
FORK	4130 CROMOLY	4130 CROMOLY	SRP-3	CROMO O.S.	SCOTT SRP-2	SCOTT SRP-2	SCOTT SRP-2	SCOTT SRP-2	SCOTT SRP-2
HEADSET	Y.S.T 1-1/8 SEALED	Y.S.T 1-1/8 SEALED	TIOGA 1-1/8 SEALED	YST 1-1/4 SEALED	TIOGA 1-1/8 SEALED	TIOGA 1-1/8 SEALED	RITCHEY LOGIC 1-1/8 SEALED	RITCHEY LOGIC 1-1/8 SEALED	RITCHEY LOGIC 1-1/8 SEALED
BOTTOM BRACKET	SHIMANO 100 GS CARTRIDGE	SHIMANO 200 GS CARTRIDGE	SHIMANO 300 LX CARTRIDGE	SHIMANO DEORE LX CARTRIDGE	SHIMANO 500 LX CARTRIDGE	SHIMANO 500 LX CARTRIDGE	SHIMANO DEORE LX CARTRIDGE	SHIMANO DEORE DX CARTRIDGE	SHIMANO DEORE DX CARTRIDGE
CRANKSET	SHIMANO 100 GS 28-38-48 T	SHIMANO 200 GS 28-38-48 T	SHIMANO 300 LX 28-38-48 T	SHIMANO DEORE DX 28-38-48 T	SHIMANO 500 LX 24-36-46 T	SHIMANO 500 LX 24-36-46 T	SHIMANO DEORE LX 24-36-46 T	SHIMANO DEORE DX 24-36-46 T	SHIMANO DEORE DX 24-36-46 T
FRONT DERAILLEUR	SHIMANO 100 GS	SHIMANO 200 GS	SHIMANO 300 LX	SHIMANO DEORE DX	SHIMANO 300 LX TOP PULL	SHIMANO 300 LX TOP PULL	SHIMANO DEORE DX TOP PULL	SHIMANO DEORE DX TOP PULL	SHIMANO DEORE DX TOP PULL
REAR DERAILLEUR	SHIMANO 100 GS	SHIMANO 200 GS	SHIMANO 300 LX	SHIMANO DEORE DX	SHIMANO 500 LX	SHIMANO 500 LX	SHIMANO DEORE LX	SHIMANO DEORE DX	SHIMANO DEORE DX
SHIFTERS	SHIMANO 100 GS RAPIDFIRE	SHIMANO 200 GS RAPIDFIRE	SHIMANO 300 LX RAPIDFIRE	SHIMANO DEORE DX TOP SHIFTERS	SHIMANO 500 LX RAPIDFIRE	SHIMANO 500 LX RAPIDFIRE	SHIMANO DEORE LX RAPIDFIRE	SHIMANO DEORE XT RAPIDFIRE PLUS	SHIMANO DEORE XT RAPIDFIRE PLUS
PEDALS	HK-872	HK-872	HK-866	WELLGO LU 998	WELLGO LU 910	WELLGO LU 910	WELLGO LU 921	SHIMANO DEORE DX	SHIMANO DEORE DX
FREEWHEEL	SHIMANO 100 GS 12-28 T	SHIMANO 200 GS 12-28 T	SHIMANO 300 LX 13-30 T	SHIMANO DEORE DX 13-30 T	SHIMANO 500 LX 13-30 T	SHIMANO 500 LX 13-30 T	SHIMANO DEORE LX 13-30 T	SHIMANO DEORE DX 13-30 T	SHIMANO DEORE DX 13-30 T
BRAKES	SHIMANO 100 GS LOW PROFILE CANTILEVERS	SHIMANO 200 GS LOW PROFILE CANTILEVERS	SHIMANO 300 LX LOW PROFILE REAR: U-BRAKE	MAGURA HYDRO STOP	SHIMANO 500 LX NEW LOW PROFILE CANTILEVERS	SHIMANO 500 LX NEW LOW PROFILE CANTILEVERS	SHIMANO DEORE LX LOW PROFILE CANTILEVERS	SHIMANO DEORE DX LOW PROFILE CANTILEVERS	SHIMANO DEORE DX LOW PROFILE CANTILEVERS
HANDLEBAR	STEEL 560 MM	STEEL 560 MM	CROMOLY 560 MM	ALLOY 560 MM	CROMOLY 560 MM	CROMOLY 560 MM	ALLOY 560 MM	ALLOY 560 MM	ALLOY 560 MM
STEM	MTS-310 G	MTS-12800 CROMOLY	MTS-13600 CROMOLY	MTS-18800 CROMOLY 150 MM	MTS-12800 CROMOLY	MTS-12800 CROMOLY	MTS-12800 CROMOLY	MTS-12800 CROMOLY	MTS-12800 CROMOLY
HUBS	SHIMANO 100 GS 36 H / QR	SHIMANO 200 GS 36 H / QR	SHIMANO 300 LX 36 H / QR	SHIMANO DEORE DX 36 H / QR	SHIMANO 500 LX 36 H / QR	SHIMANO 500 LX 36 H / QR	SHIMANO DEORE LX 32 H / QR	SHIMANO DEORE DX 32 H / QR	SHIMANO DEORE DX 32 H / QR
SPOKES	UCP 14 G	STAINLESS STEEL	STAINLESS STEEL	STAINLESS STEEL	STAINLESS STEEL	STAINLESS STEEL	STAINLESS STEEL	STAINLESS STEEL	STAINLESS STEEL
RIMS	ALESA ALLOY	WEINMANN ALLOY	ARAYA VP 20	ARAYA RM-20	ARAYA CV7	ARAYA CV7	FORMULA DX 23	FORMULA DX 23	FORMULA DX 23
TIRES	FRONT: K-800 26 X 1.95 REAR:	HF-107 26 X 2.1	RITCHEY MUDQUAD	RITCHEY MUDQUAD	RITCHEY MUDQUAD RITCHEY DUROFORCE	RITCHEY MUDQUAD RITCHEY DUROFORCE	RITCHEY MUDQUAD RITCHEY HARDDRIVE	RITCHEY MUDQUAD RITCHEY HARDDRIVE	RITCHEY MUDQUAD RITCHEY HARDDRIVE
SADDLE	SCOTT MOUNTAIN	SCOTT MOUNTAIN	SCOTT MOUNTAIN	VELO GEL	SCOTT MOUNTAIN	SCOTT LADY MOUNTAIN	RITCHEY SPORT	RITCHEY LOGIC	RITCHEY LOGIC
SEATPOST	SP-200 ALLOY 250/300 MM	SP-242 ALLOY 250/300 MM	SP-242 ALLOY 250/300 MM	SP-248 ALLOY 300 MM	SP-248 ALLOY 300/350 MM	SP-248 ALLOY 300/350 MM	SP-248 ALLOY 300/350 MM	SP-248 ALLOY 300/350 MM	SP-248 ALLOY 300/350 MM

# SPECIFICATIONS

PERFORMANCE SERIES						RACING SERIES		
UNITRACK	XTRALITE	ULTIMATE	SUPER EVOLUTION	SUPERLITE	SUPER AMERICA	RACING 24	TEAM RACING	PRO RACING
14-16-17.5-19 20.5	14-16-17.5-19 20.5	14-16-17.5-19 20.5	14-16-17.5-19 20.5	14-16-17.5-19 20.5	14-16-17.5-19 20.5	14	14-16-17.5-19 20.5	14-16-17.5-19 20.5
TANGE MTB CR-MO DOUBLE BUTTED	7000 ALLOY SUPER OVERSIZE	7000 ALLOY SUPER OVERSIZE	7005 T-6 ALLOY OVERSIZE	7005 T-6 ALLOY OVERSIZE	7005 T-6 ALLOY OVERSIZE	TANGE MTB CR-MO DOUBLE BUTTED	TANGE PRESTIGE DOUBLE BUTTED	RITCHEY LOGIC PRESTIGE WCS
SCOTT UNISHOCK SUSPENSION	SCOTT SUSPENSION	SCOTT XTRASHOCK PLUS	SCOTT SRP-2	SCOTT SRP-2	SCOTT SRP-2	CROMOLY	SCOTT SRP-2	TANGE BIG FORK
YST 1-1/8 SEALED	RITCHEY LOGIC 1-1/8 SEALED	RITCHEY LOGIC 1-1/8 SEALED	SHIMANO DEORE XT 1-1/8 SEALED	RITCHEY LOGIC 1-1/8 SEALED	SHIMANO DEORE XT 1-1/8 SEALED	Y.S.T SEALED	RITCHEY LOGIC 1-1/8 SEALED	SHIMANO XTR 1-1/8 SEALED
SHIMANO DEORE LX CARTRIDGE	SHIMANO DEORE DX CARTRIDGE	SHIMANO DEORE XT CARTRIDGE	SHIMANO DEORE XT CARTRIDGE	SHIMANO DEORE DX CARTRIDGE	SHIMANO DEORE XT CARTRIDGE	SHIMANO 200 GS CARTRIDGE	SHIMANO DEORE XT CARTRIDGE	SHIMANO XTR CARTRIDGE
SHIMANO DEORE LX 24-36-46 T	SHIMANO DEORE DX 24-36-46 T	SHIMANO DEORE XT 24-36-46 T	SHIMANO DEORE XT 24-36-46 T	SHIMANO DEORE DX 24-36-46 T	SHIMANO DEORE XT 24-36-46 T	SHIMANO 400 LX 28-38-48 T	SHIMANO DEORE XT 24-36-46 T	SHIMANO XTR 26-36-46 T
SHIMANO 300 LX TOP PULL	SHIMANO DEORE DX TOP PULL	SHIMANO DEORE XT TOP PULL	SHIMANO DEORE XT TOP PULL	SHIMANO DEORE DX TOP PULL	SHIMANO DEORE XT TOP PULL	SHIMANO 300 LX	SHIMANO DEORE XT TOP PULL	SHIMANO XTR TOP PULL
SHIMANO DEORE LX	SHIMANO DEORE DX	SHIMANO DEORE XT	SHIMANO DEORE XT	SHIMANO DEORE DX	SHIMANO DEORE XT	SHIMANO 300 LX	SHIMANO DEORE XT	SHIMANO XTR
SHIMANO DEORE LX RAPIDFIRE	SHIMANO DEORE DX TOP SHIFTERS	SHIMANO DEORE XT RAPIDFIRE PLUS	SHIMANO DEORE XT TOP SHIFTERS	SHIMANO DEORE XT RAPIDFIRE	SHIMANO DEORE XT RAPIDFIRE PLUS	SHIMANO 200 GS RAPIDFIRE	SHIMANO DEORE XT TOP SHIFTERS	SHIMANO XTR RAPIDFIRE PLUS
WELLGO LU 921	SHIMANO DEORE DX	SHIMANO DEORE XT	SHIMANO DEORE XT	WELLGO LU 921	SHIMANO DEORE XT	WELLGO LU 892	SHIMANO DEORE XT	SHIMANO DEORE XT
SHIMANO DEORE LX 12-28 T	SHIMANO DEORE DX 13-30 T	SHIMANO DEORE XT 12-28 T	SHIMANO DEORE XT 13-30 T	SHIMANO DEORE DX 13-30 T	SHIMANO DEORE XT 13-30 T	SHIMANO 300 LX 14-32 T	SHIMANO DEORE XT 12-28 T	SHIMANO XTR 12-28 T 8-SPEED
SHIMANO DEORE LX LOW PROFILE CANTILEVERS	SCOTT PEDERSEN SE LOW PROFILE CANTILEVERS	SHIMANO DEORE XT LOW PROFILE CANTILEVERS	SCOTT PEDERSEN SE LOW PROFILE CANTILEVERS	SHIMANO DEORE DX LOW PROFILE CANTILEVERS	SHIMANO DEORE XT LOW PROFILE CANTILEVERS	SHIMANO 500 LX NEW LOW PROFILE CANTILEVERS	SCOTT PEDERSEN SE LOW PROFILE CANTILEVERS	SHIMANO XTR NEW LOW PROFILE CANTILEVERS
ALLOY 560 MM	SCOTT AT-3	ALLOY 540 MM	ALLOY 540 MM	ALLOY 560 MM	ALLOY 540 MM	ALLOY 540 MM	SCOTT AT-3	SCOTT AT-3
MTS-12800 CROMOLY	RITCHEY CROMOLY	RITCHEY CROMOLY	RITCHEY CROMOLY	RITCHEY CROMOLY	RITCHEY CROMOLY	MTS-123 CROMOLY	RITCHEY CROMOLY	RITCHEY CROMOLY
SHIMANO DEORE LX 36 H / QR	SHIMANO DEORE DX 32 H / QR	SHIMANO DEORE XT 32 H / QR	SHIMANO DEORE XT 32 H / QR	SHIMANO DEORE DX 32 H / QR	SHIMANO DEORE XT 32 H / QR	SHIMANO 500 LX 36 H / QR	SHIMANO DEORE XT 32 H / QR	SHIMANO XTR 32 H / QR
STAINLESS STEEL	STAINLESS STEEL	STAINLESS STEEL	DT SWISS SPOKES	STAINLESS STEEL	DT SWISS SPOKES	STAINLESS STEEL	DT SWISS SPOKES	STAINLESS STEEL
FORMULA DX 23	FORMULA DX 23	FORMULA DX 23	MAVIC 231	FORMULA DX 23	MAVIC 231	ALLOY	FORMULA DX 23	ARAYA RM-400 PRO
RITCHEY MUDQUAD RITCHEY HARDDRIVE	RITCHEY OVERDRIVE RITCHEY Z-MAX	RITCHEY OVERDRIVE RITCHEY Z-MAX	RITCHEY OVERDRIVE RITCHEY Z-MAX	RITCHEY MUDQUAD RITCHEY HARDDRIVE	RITCHEY OVERDRIVE RITCHEY Z-MAX	CST 892 24 X 1.95	RITCHEY OVERDRIVE RITCHEY Z-MAX	RITCHEY Z-MAX RITCHEY Z-MAX
AVOCET RACING	AVOCET GELFLEX	FORMULA LEATHER	FORMULA LEATHER	AVOCET GELFLEX	FORMULA LEATHER	2254 LYCRA	FORMULA LEATHER	FORMULA LEATHER TITANIUM
SP-248 ALLOY 300 MM	SP-248 ALLOY 300/350 MM	SP-248 ALLOY 300/350 MM	SP-248 ALLOY 300/350 MM	SP-248 ALLOY 300/350 MM	SP-248 ALLOY 300/350 MM	SP-242 ALLOY 250 MM	SP-248 ALLOY 300/350 MM	SHIMANO XTR /RITCHEY NITTO 280/330 MM

# SPECIFICATIONS

MODEL	JUNIOR SERIES				CITY TREKKING			SPORT TREKKING	CROSS TREKKING
	FOX	COMP 20	PINTO	TEAM 24	SAN FRANCISCO	MEMPHIS	SAN DIEGO	LAREDO	ATACAMA
SIZES	6-9 YEARS	6-9 YEARS	9-12 YEARS	9-12 YEARS	44-48-52-56	44-48-52-56	44-48-52-56	44-48-52-56	44-48-52-56
FRAME	HI-TEN STEEL / CROMOLY	HI-TEN STEEL / CROMOLY	HI-TEN STEEL / CROMOLY	HI-TEN STEEL / CROMOLY	CROMOLY DOUBLE BUTTED	CROMOLY DOUBLE BUTTED	CROMOLY DOUBLE BUTTED	TANGE MTB CR-MO DOUBLE BUTTED	TANGE MTB CR-MO DOUBLE BUTTED
FORK	HI-TEN STEEL	HI-TEN STEEL	HI-TEN STEEL	HI-TEN STEEL	HI-TEN STEEL	HI-TEN STEEL	HI-TEN STEEL	CROMOLY	CROMOLY
HEADSET	TH 303 R	TH 303 R	TH 303 R	TH 303 R	TIOGA SEALED	TIOGA SEALED	TIOGA SEALED	TIOGA 1-1/8 SEALED	RITCHEY LOGIC 1-1/8 SEALED
BOTTOM BRACKET	Y.S.T	Y.S.T	Y.S.T	SHIMANO BB-CS10 CARTRIDGE	SHIMANO BB-CS10 CARTRIDGE	SHIMANO BB-CS20 CARTRIDGE	SHIMANO BB-CS20 CARTRIDGE	SHIMANO BB-UN50 CARTRIDGE	SHIMANO BB-UN50 CARTRIDGE
CRANKSET	DK-11 STEEL ALLOY CRANK 36 T	DK-11 STEEL ALLOY CRANK 36 T	SHIMANO FC-M100 32-44 T	SHIMANO FC-M100 32-44 T	SHIMANO 200 CX 28-38-48 T	SHIMANO 500 CX 30-40-50 T	SHIMANO 500 CX 30-40-50 T	SHIMANO DEORE LX 28-38-48 T	SHIMANO DEORE DX 28-38-48 T
FRONT DERAILLEUR			SHIMANO FD-TY20	SHIMANO FD-TY20	SHIMANO 200 CX	SHIMANO 500 CX	SHIMANO 500 CX	SHIMANO DEORE DX TOP PULL	SHIMANO DEORE DX TOP PULL
REAR DERAILLEUR	SHIMANO RD-TY70	SHIMANO RD-TY70	SHIMANO RD-TY70	SHIMANO RD-TY70	SHIMANO 200 CX	SHIMANO 500 CX	SHIMANO 500 CX	SHIMANO DEORE LX	SHIMANO DEORE DX
SHIFTERS	SHIMANO ST-M007 NEW STI SYSTEM	SHIMANO ST-M007 NEW STI SYSTEM	SHIMANO ST-M007 NEW STI SYSTEM	SHIMANO ST-M007 NEW STI SYSTEM	SHIMANO 200 CX RAPIDFIRE	SHIMANO 500 CX RAPIDFIRE	SHIMANO 500 CX RAPIDFIRE	SHIMANO DEORE LX RAPIDFIRE	SHIMANO DEORE DX RAPIDFIRE
PEDALS	WELLGO LU 892	WELLGO LU 892	WELLGO LU 892	WELLGO LU 892	WELLGO LU 872	WELLGO LU 892	WELLGO LU 910	WELLGO LU 998	WELLGO LU 921
FREEWHEEL	SHIMANO MF-HG20 14-28 T	SHIMANO MF-HG20 14-28 T	SHIMANO MF-HG20 14-28 T	SHIMANO MF-HG20 14-28 T	SHIMANO 200 CX 12-28 T	SHIMANO 500 CX 13-30 T	SHIMANO 500 CX 13-30 T	SHIMANO DEORE LX 12-28 T	SHIMANO DEORE DX 12-28 T
BRAKES	LOW PROFILE CANTILEVERS	LOW PROFILE CANTILEVERS	LOW PROFILE CANTILEVERS	SHIMANO BR-TY70 LOW PROFILE CANTILEVERS	SHIMANO 200 CX NEW LOW PROFILE CANTILEVERS	SHIMANO 200 CX NEW LOW PROFILE CANTILEVERS	SHIMANO 500 CX NEW LOW PROFILE CANTILEVERS	SHIMANO 500 LX LOW PROFILE CANTILEVERS	SHIMANO DEORE DX LOW PROFILE CANTILEVERS
HANDLEBAR	STEEL 525 MM	STEEL 525 MM	STEEL 525 MM	STEEL 540 MM	STEEL 540 MM	STEEL 540 MM	CROMOLY 540 MM	CROMOLY 540 MM	ALLOY 540 MM
STEM	MTS-311 STEEL	MTS-310 STEEL	MTS-311 STEEL	MTS-310 STEEL	MTS-14000 CROMOLY	MTS-14000 CROMOLY	MTS-14000 CROMOLY	MTS-18800 CROMOLY	MTS-18800 CROMOLY
HUBS	STEEL 36 H	STEEL 36 H	STEEL 36 H	SHIMANO HB-RM50 / STEEL 36 H	SHIMANO 200 CX 36 H / QR	SHIMANO 500 CX 36 H / QR	SHIMANO 500 CX 32 H / QR	SHIMANO 500 LX 32 H / QR	SHIMANO DEORE DX 32 H / QR
SPOKES	UCP 14 G	STAINLESS STEEL	UCP 14 G	STAINLESS STEEL	STAINLESS STEEL	STAINLESS STEEL	STAINLESS STEEL	STAINLESS STEEL	STAINLESS STEEL
RIMS	ALESA ALLOY	WEINMANN ALLOY	ALESA ALLOY	WEINMANN ALLOY	WEINMANN ALLOY	ALESA ALLOY	FORMULA DX 700	FORMULA DX 700	FORMULA DX 700
TIRES FRONT: REAR:	C-892 20 X 1.75	C-183 20 X 1.75	C-892 24 X 1.75	C-843 24 X 2.0	CST-C777 700 X 40 C	CST-C777 700 X 40 C	CST-C777 700 X 40 C	CST-C1000 700 X 42 C	CST-C1000 700 X 42 C
SADDLE	2237 VINYL	2237 EMERAL	2237 VINYL	2254 LYCRA	FORMULA GEL	FORMULA GEL	FORMULA GEL	TREKKING GEL	AVOCET GELFLEX
SEATPOST	STEEL 230 MM	ALLOY 250 MM	STEEL 250 MM	ALLOY 250 MM	SP-242 ALLOY 300 MM	SP-242 ALLOY 300 MM	SP-243 ALLOY 300 MM	SP-248 ALLOY 300 MM	SP-248 ALLOY 300 MM



# GEOMETRY

	JUNIOR	JUNIOR	ADVENTURE						SPORTS					
	20"	24"	14"	16"	17.5"	19"	20.5"	22"	14"	16"	17.5"	19"	20.5"	22"
A	304	363	354	416	440	480	524	555	355	400	440	480	520	555
B	427	467	530	547	553	567	583	595	530	545	565	575	585	595
C	840	950	1045	1054	1054	1060	1078	1076	1048	1057	1065	1065	1069	1078
D	342	415	430	430	430	430	430	430	430	430	430	430	430	430
F	71°	70°	70°	70°	70°	70°	70°	71°	70°	70°	70°30	70°30	71°	71°
G	71°	70°	73°	73°	73°	73°	73°	73°	73°30	73°30	73°30	73°	73°	73°
H	50	50	45	45	45	45	45	45	45	45	42	42	42	42

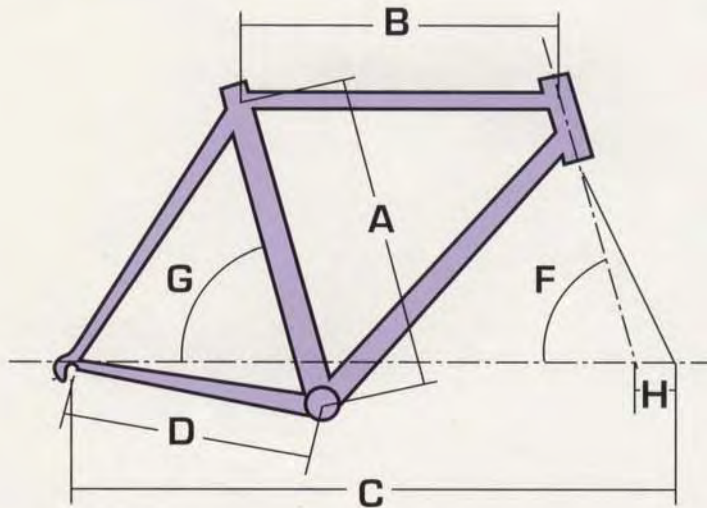

	RACING				CST				CITYTREKKING				SPORTTREKKING			
	16"	17.5"	19"	20.5"	16"	17.5"	19"	20.5"	44	48	52	56	44	48	52	56
A	400	440	480	520	406	441	482	524	440	480	520	560	440	480	520	560
B	570	577	581	587	545	562	574	589	544	551	556	560	551	560	570	583
C	1047	1055	1061	1055	1039	1042	1048	1047	1046	1046	1046	1046	1055	1055	1057	1065
D	428	428	428	428	420	420	420	420	440	440	440	440	445	445	445	445
F	71°	71°	71°	71°30	70°30	71°	71°	71°	70°	70°	70°	70°	71°	71°30	71°30	71°30
G	73°30	73°30	73°30	72°30	74°	73°30	73°30	73°	72°30	72°30	72°30	72°30	73°	73°	72°30	72°30
H	42	42	42	42	32	32	32	32	45	45	45	45	45	45	45	45

# SCOTT®



## AUSTRALIA

Winterski Imports  
93 St. George Crescent  
Sandy Point  
Sydney / Australia 2171  
Tel. 02 / 7734975  
Fax. 02 / 7921769

## AUSTRIA

Scott Vertriebs-GmbH  
Bernard-Höfel-Strasse 14  
A-6020 Innsbruck  
Tel. 0512 / 43531  
Fax. 0512 / 41209

## BELGIUM

Bitra Sport b.v.b.a.  
L. Maesstraat 2  
B-3070 Kortenberg  
Tel. 02 / 759 50 15  
Fax. 02 / 759 52 29

## CZECHOSLOVAKIA

Komersia Vanek Ltd  
Vinohradská 138  
CSSR-130 00 Praha 3  
Tel. 2 / 73 53 67  
Fax. 2 / 73 73 65

## FINLAND

Oy Skipatrol AB  
Ruukinmestarintie 5-7  
SF-02320 Espoo  
Tel. 080 / 8019900  
Fax. 080 / 8024484

## FRANCE

contact:  
Scott (Europe) SA  
ch. de Torry 1  
CH-1763 Granges-Paccot  
Tél. 037 / 26 52 01  
Fax. 037 / 26 52 81

## GERMANY

Scott (D) GmbH  
Rudolf-Diesel-Str.1  
D-8060 Dachau  
Tel. 08131 / 28070  
Fax. 08131 7 26377

## GREAT BRITAIN

Scott UK  
Grampian Buildings  
Sinfin Lane  
GB-Derby DE2 9GP  
Tel. 0332 / 270047  
Fax. 0332 / 270635

## ICELAND

Heidrun S.F.  
Armúli 40  
Box 8333  
IS-128 Reykjavik  
Tel. 354 / 1-687410  
Fax 354 / 1-84877

## ITALY

Scott Italy  
Acerbis Italia SpA  
Via Volta, 5  
I-24021 Albino (Bergamo)  
Tel. 035 / 77 35 77  
Fax. 035 / 77 35 70

## JAPAN

Scott Japan Inc.  
Raffine Tomigaya 2-20-1  
Tomigaya, Shibuyaku  
JAP-Tokyo 151  
Tel. 03 / 3468 4381  
Fax. 03 / 3468 3401

## NETHERLANDS

Pawo  
Flevolaan 25  
NL-1382 JX Weesp  
Tel. 02940 / 15073  
Fax. 02940 / 17685

## NEW ZEALAND

Colorado Traders ltd  
P.O. Box 90  
NZ-Wellington  
Tel. 64-4-736-459  
Fax. 64-4-712-272

## NORWAY

Ramo A/S  
Industriveien 10  
Postboks 131  
N-1473 Skärer  
Tel. 02 / 707801  
Fax. 02 / 970291

## POLAND

International Active Ltd  
ul. Wolska 5  
PL-02-675 Warszawa  
Tel. (4822) 436496  
Fax. (4822) 436495

## SPAIN

Scott Spain  
Avda. del Rosario 9, nove 1  
E-50410 Cuarte de Huerva  
Zaragoza  
Tel. 76 / 504721  
Fax. 76 / 505115

## SWEDEN

Scott Svenska AB  
Stalgatan 8  
box 2055  
S-75002 Uppsala  
Tel. 018 / 124151  
Fax. 018 / 132426

## SWITZERLAND

Scott (Schweiz) AG  
Impasse des Ecureuils 12  
CH-1763 Granges-Paccot  
Tel. 037 / 83 13 11  
Fax 037 / 26 85 84

**METZ**  
Radsport-Technik  
Carl-Schüller-Str. 10  
8580 Bayreuth  
Telefon (0921) 22851  
Telefax (0921) 81183

## USA

Scott USA Inc.  
P.O. Box 2030  
USA-Sun Vallley,  
Idaho 83340  
Tel. 208 / 622 1000  
Fax. 208 / 622 1005