

# Campagnolo

CAMBIO SUPER  
RECORD

DERAILLEUR  
ARRIERE  
SUPER RECORD

SUPER RECORD  
SCHALTUNG

SUPER RECORD  
GEAR

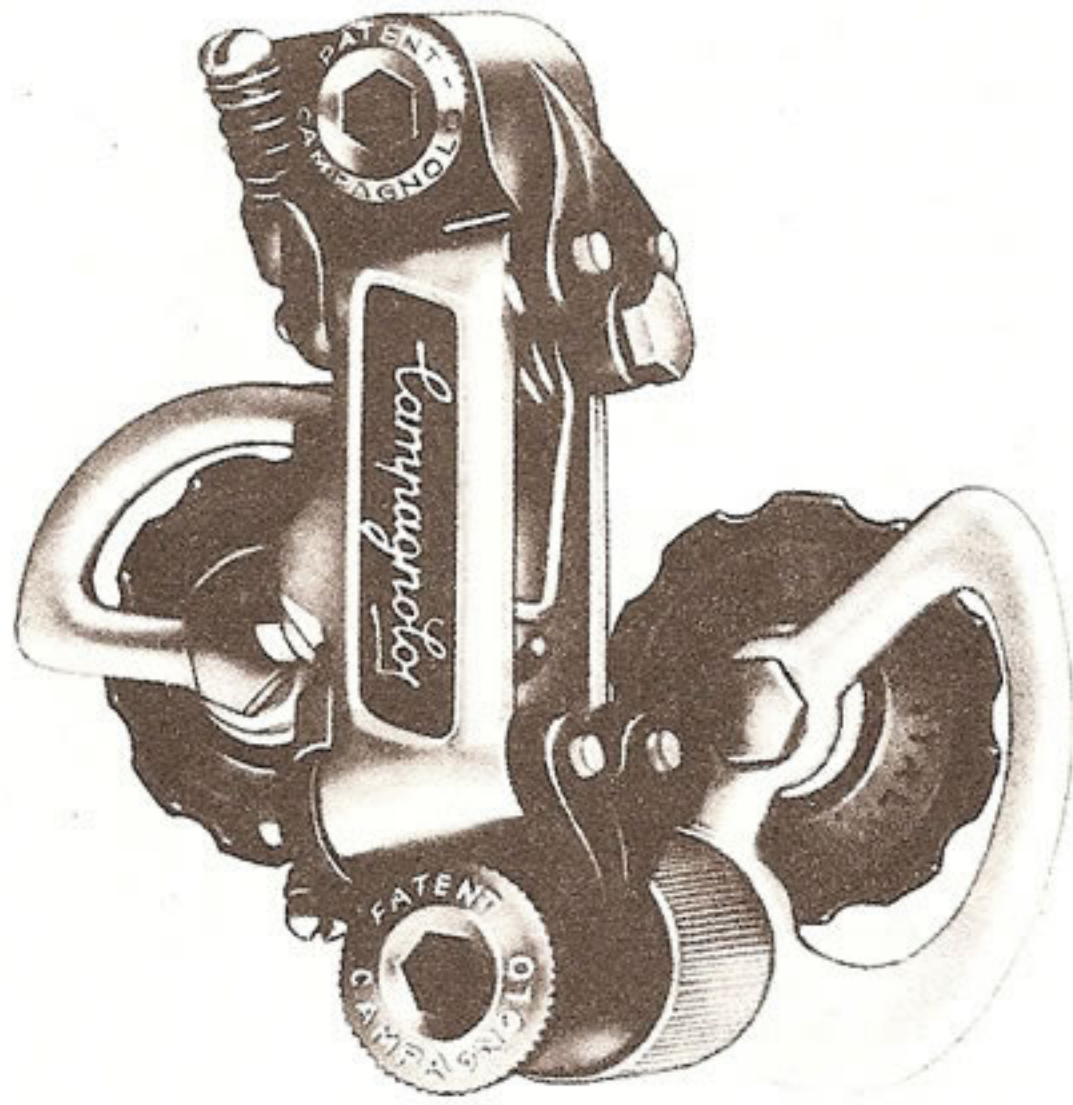

0102018

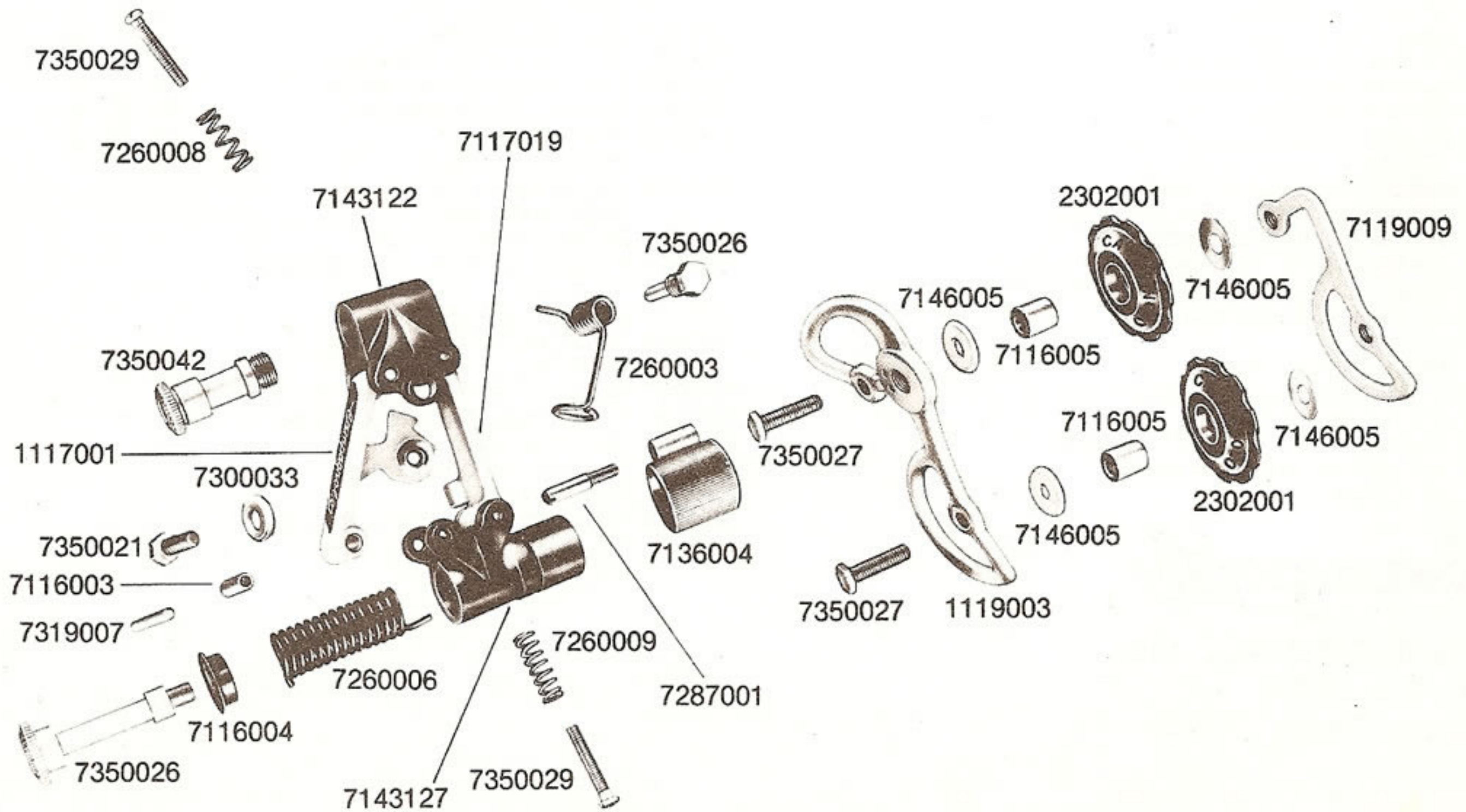



0102018 Cambio Super Record  
 1117001 Biella frontale  
 1119003 Bilancere frontale  
 2302001 Rotellina  
 7116003 Bronzina per biella  
 7116004 Bussola per corpo portamolla  
 7116005 Bussola per rotellina  
 7117019 Biella interna  
 7119009 Bilancere interno  
 7136004 Coperchietto corpo portamolla  
 7143122 Corpo superiore  
 7143127 Corpo portamolla  
 7146005 Copripolvere per rotellina  
 7260003 Molla ritorno cambio  
 7260006 Molla cambio  
 7260008 Molla superiore per vite regolazione  
 7260009 Molla inferiore per vite regolazione  
 7287001 Piolino di fermo per coperchietto  
 7300033 Rondella per vite fissaggio cavo  
 7319007 Spina di snodo  
 7350026 Vite molla ritorno cambio  
 7350027 Vite fissaggio rotellina  
 7350029 Vite regolazione cambio  
 7350031 Vite fissaggio cavo  
 7350036 Vite corpo portamolla in titanio  
 7350042 Vite attacco cambio in titanio

1012018 Super Record gear  
 1117001 Front arm  
 1119003 Outer cage plate  
 2302001 Roller  
 7116003 Body ferrule  
 7116004 Lower body bush  
 7116005 Roller bush  
 7117019 Inner arm  
 7119009 Inner cage plate  
 7136004 Spring cage cover  
 7143122 Upper body  
 7143127 Spring cage  
 7146005 Roller dust cover  
 7260003 Gear return spring  
 7260006 Tension spring  
 7260008 Adjusting bolt upper spring  
 7260009 Adjusting bolt lower spring  
 7287001 Grub screw  
 7300033 Cable clamp bolt washer  
 7319007 Spindle  
 7350026 Gear return spring screw  
 7350027 Sprocket bolt  
 7350029 Gear adjusting screw  
 7350031 Clamp washer  
 7350036 Spring cage titanium bolt  
 7350042 Upper pivot titanium bolt

0102018 Dérailleur ar. Super Record  
 1117001 Bielle extérieure  
 1119003 Balancier extérieur  
 2302001 Roulette  
 7116003 Bague bronze pour bielle  
 7116004 Douille pour corps porte-ressort  
 7116005 Douille pour roulette  
 7117019 Bielle intérieure  
 7119009 Balancier intérieur  
 7136004 Couvercle corps porte-ressort  
 7143122 Corps supérieur  
 7143127 Corps porte-ressort  
 7146005 Câche-poussière pour roulette  
 7260003 Ressort rappel dérailleur arrière  
 7260006 Ressort dérailleur arrière  
 7260008 Ressort supérieur pour vis de réglage  
 7260009 Ressort inférieur pour vis de réglage  
 7287001 Vis d'arrêt pour couvercle  
 7300033 Rondelle pour vis fixation câble  
 7319007 Goupille  
 7350026 Vis ressort rappel dérailleur arrière  
 7350027 Vis fixation roulette  
 7350029 Vis de réglage dérailleur arrière  
 7350031 Vis fixation câble  
 7350036 Vis corps porte-ressort en Titane  
 7350042 Vis attache dérailleur arrière en Titane

0102018 Super Record Schaltung  
 1117001 Vorderer Pleuel  
 1119003 Frontaler Schwenkbügel  
 2302001 Rädchen  
 7116003 Buchse für Pleuel  
 7116004 Buchse für Spannfederkörper  
 7116005 Buchse für Rädchen  
 7117019 Hinterer Pleuel  
 7119009 Innerer Schwenkbügel  
 7136004 Spannfederkörper-Deckel  
 7143122 Oberer Körper  
 7143127 Spannfederkörper  
 7146005 Staubdeckel für Rädchen  
 7260003 Schaltungs-Rückholfeder  
 7260006 Schaltungsspannfeder  
 7260008 Obere Feder für Regulierschraube  
 7260009 Untere Feder für Regulierschraube  
 7287001 Deckel-Halteschraube  
 7300033 Scheibe für Kabelbefestigungsschraube  
 7319007 Bewegungsstift  
 7350026 Schaltungs-Rückholfeder-schraube  
 7350027 Rädchen-Befestigungsschraube  
 7350029 Schaltungs-Regulierschraube  
 7350031 Kabelbefestigungsschraube  
 7350036 Titan-Spannfederkörper-Schraube  
 7350042 Titan-Schaltungsbefestigungsschraube

*Campagnolo*

CAMPAGNOLO-U.S.A., INC.  
 P. O. Box 37426  
 Houston, Texas 77036



*Campagnolo*

REGGISSELLA NUOVO  
SUPER RECORD

TIGE DE SELLE  
NUOVO  
SUPER RECORD

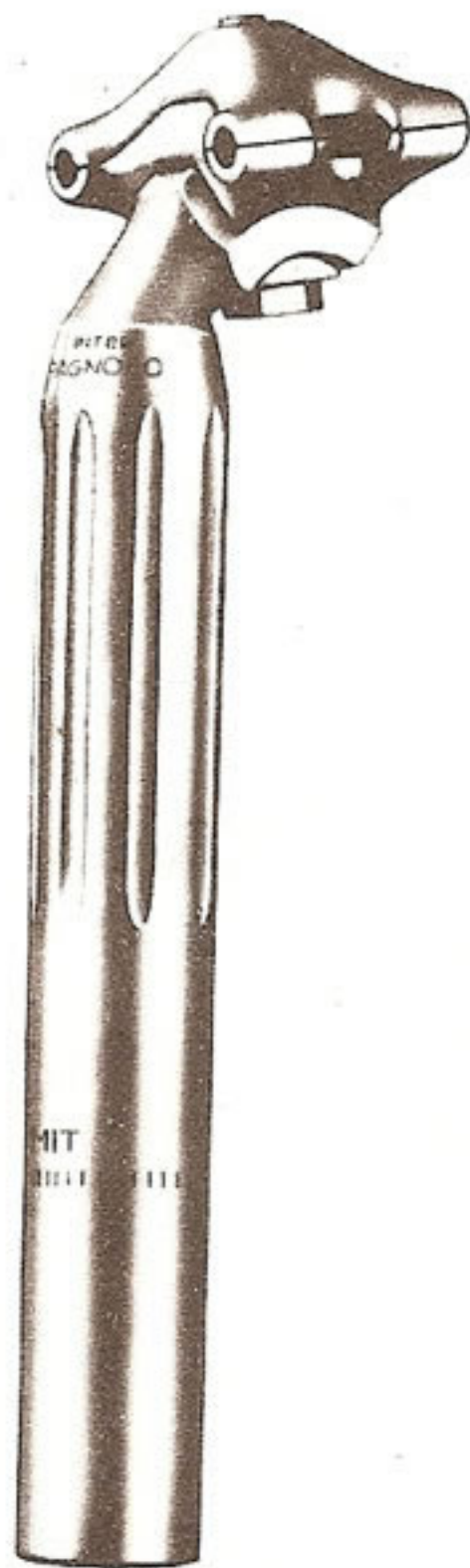

0124061/70



7320017



7316006



7300068



7350082

NUOVO SUPER  
RECORD SEAT PIN

NUOVO SUPER  
RECORD  
SATTELSTÜTZE

0124061/70 Reggisella Nuovo Super Record (lunghezza gambo mm. 180)  
Precisare Ø gambo: mm. 25 - 25.8 - 26 - 26.2 - 26.4 - 26.6 - 26.8 - 27 - 27.2 - 27.4

7350082 Vite fissaggio reggisella  
7300068 Rondella convessa  
7320017 Staffa di bloccaggio  
7316006 Supporto scorrevole

0124061/70 Tige de selle Nuovo Super Record (longueur tige 180 mm.)  
Préciser Ø tige: 25 - 25.8 - 26 - 26.2 - 26.4 - 26.6 - 26.8 - 27 - 27.2 - 27.4 mm.

7350082 Vis fixation tige de selle  
7300068 Rondelle convexe  
7320017 Etrier de blocage  
7316006 Support d'écoulement

0124061/70 Nuovo Super Record seat pin (pin length 180 mm). Specify diameter stem: 25 - 25.8 - 26 - 26.2 - 26.4 - 26.6 - 26.8 - 27 - 27.2 - 27.4 mm.

7350082 Fixing bolt  
7300068 Convex washer  
7320017 Locking bracket  
7316006 Sliding support

0124061/70 Nuovo Super Record Sattelstütze (Stangenlänge 180 mm) Ø der Stange: 25 - 25,8 - 26 - 26,2 - 26,4 - 26,6 - 26,8 - 27 - 27,2 - 27,4 mm angeben.

7350082 Befestigungsschraube der Sattelstütze  
7300068 Rundscheibe  
7320017 Schnellspannerbügel  
7316006 Gleitlager



SERIE FORCELLINI E  
PUNTE FORCELLA  
NUOVO RECORD

JEU DE PATTES ET  
POINTES POUR  
PATTES NUOVO  
RECORD

NUOVO RECORD  
FRONT AND REAR  
FORK ENDS SET

NUOVO RECORD  
AUSFALLENDEN-  
UND GABELSPITZEN-  
SATZ

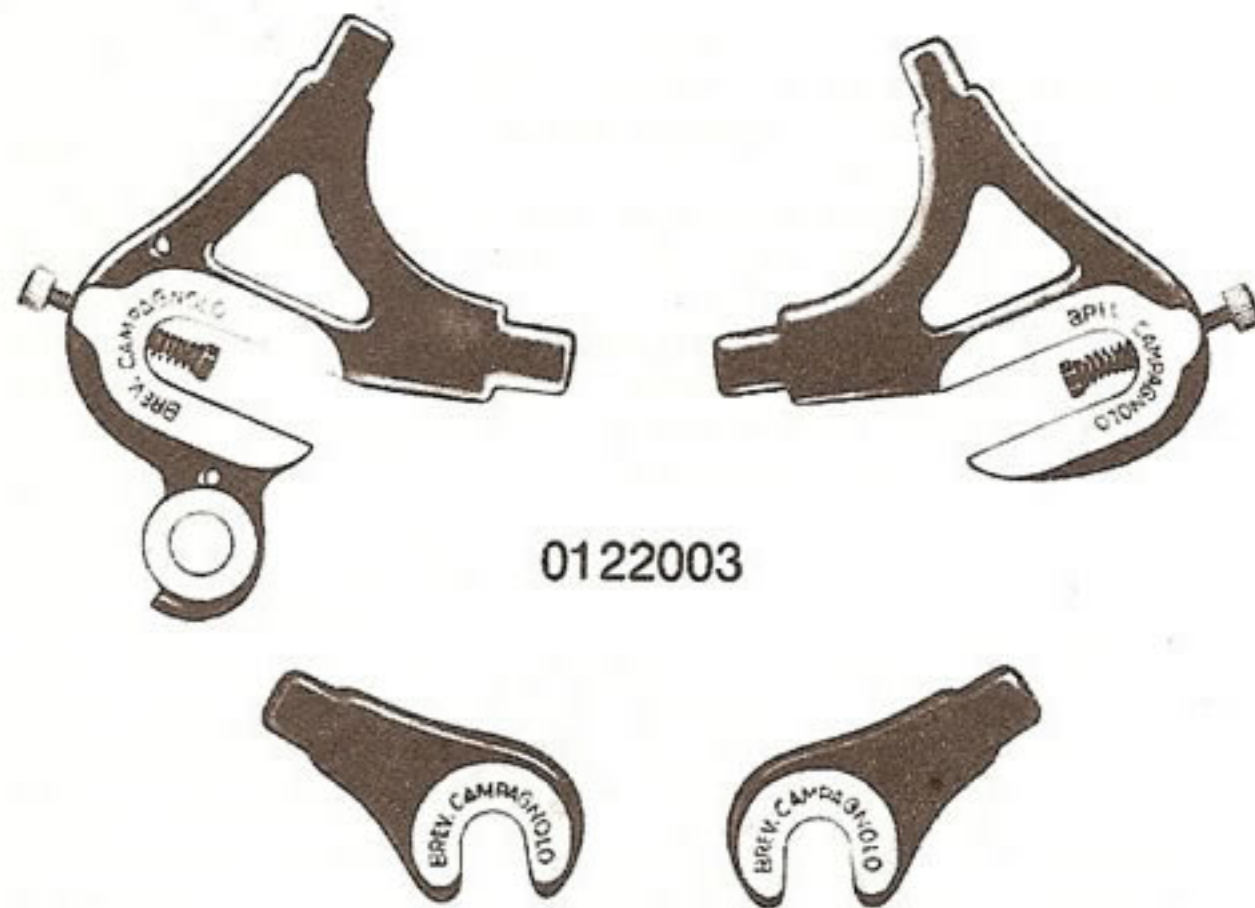

- 0122003 Serie forcellini e punte forcella  
Nuovo Record  
7180010 Forcellino sinistro Nuovo Record  
7180011 Forcellino destro Nuovo Record  
7180012 Punta forcella sinistra Nuovo  
Record  
7180013 Punta forcella destra Nuovo  
Record  
7161047 Dado zigrinato  
7260051 Molla  
7350101 Vite regolazione

- 0122003 Jeu de pattes et pointes pour  
pattes Nuovo Record  
7180010 Patte gauche Nuovo Record  
7180011 Patte droite Nuovo Record  
7180012 Patte avant gauche Nuovo  
Record  
7180013 Patte avant droite Nuovo Record  
7161047 Ecrou molété  
7260051 Ressort  
7350101 Vis de réglage

- 0122003 Nuovo Record front and rear  
fork ends set  
7180010 Nuovo Record left hand rear  
fork end  
7180011 Nuovo Record right hand rear  
fork end  
7180012 Nuovo Record left hand  
front fork hand  
7180013 Nuovo Record right hand  
front fork hand  
7161047 Milled nut  
7260051 Spring  
7350101 Adjusting screw

- 0122003 Nuovo Record Ausfallenden- und  
Gabelspitzen-Satz  
7180010 Linkes Nuovo Record Ausfallende  
7180011 Rechtes Nuovo Record  
Ausfallende  
7180012 Linke Nuovo Record Gabelspitze  
7180013 Rechte Nuovo Record Gabelspitze  
7161047 Hutmutter  
7260051 Feder  
7350101 Einstellschraube

*Campagnolo*

CAMPAGNOLO-U.S.A., INC.  
P.O. Box 37426  
Houston, Texas 77036



*Campagnolo*

DERAGLIATORE  
RECORD

DERAILLEUR AVANT  
RECORD

RECORD FRONT  
CHANGER

RECORD-  
KETTENRAD-  
SCHALTUNG



0104007

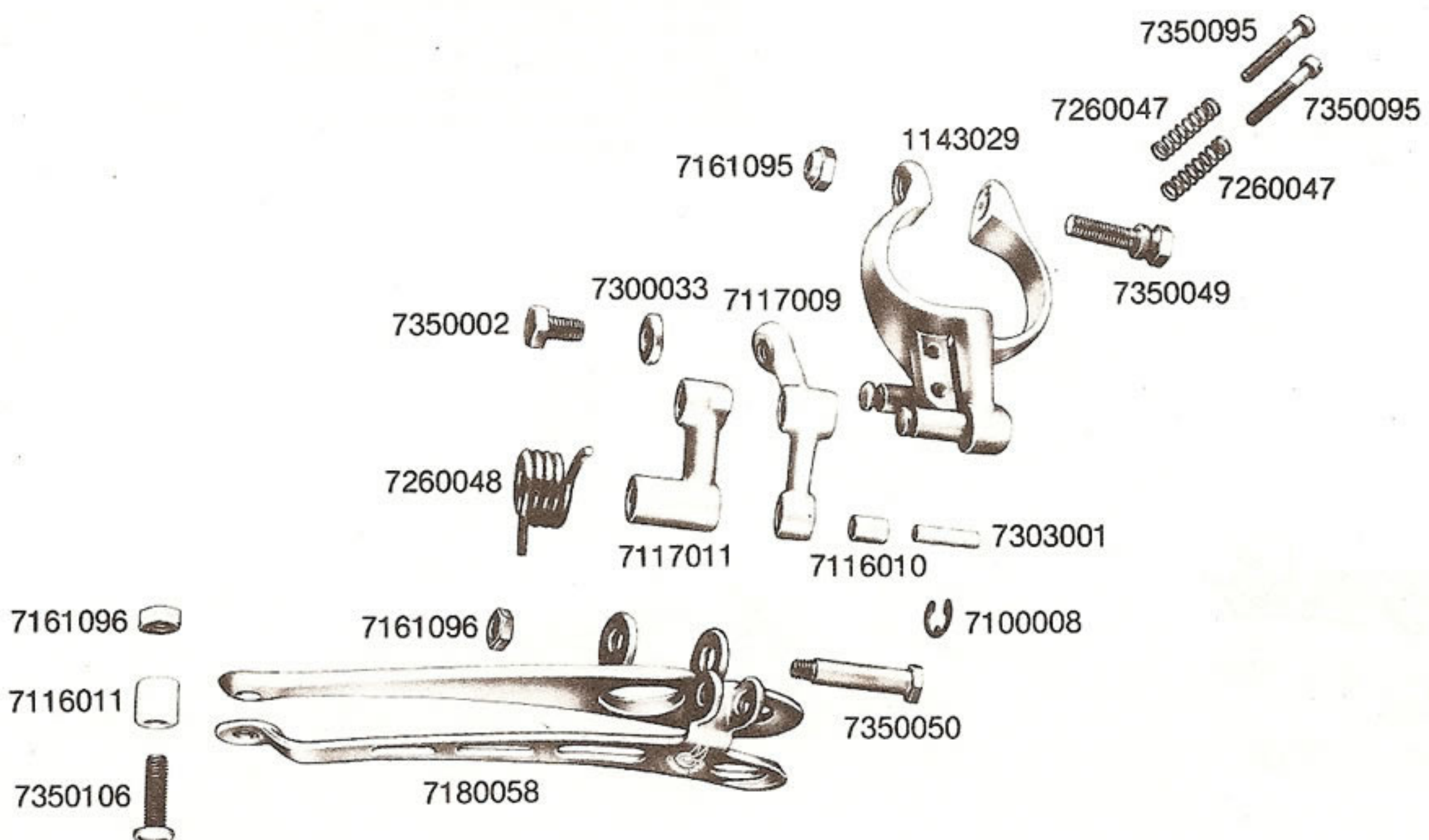



0104007 Deragliatore Record  
 1143029 Corpo deragliatore (completo di fascetta e cerniera).  
 7100008 Anello d'arresto  
 7116010 Bronzina per forcella  
 7116011 Bussola  
 7117009 Biella superiore  
 7117011 Biella inferiore  
 7161095 Dado per vite fissaggio  
 7161096 Dado per vite unione forcella  
 7180058 Forcella deragliatore  
 7260047 Molla per vite regolazione  
 7260048 Molla ritorno deragliatore  
 7300033 Rondella per vite fissaggio cavo  
 7303001 Ribattino per forcella  
 7350002 Vite fissaggio cavo  
 7350049 Vite fissaggio fascetta  
 7350050 Vite perno forcella  
 7350095 Vite regolazione  
 7350106 Vite unione forcella

0104007 Record front changer  
 1143029 Front changer body (with clip and hinge)  
 7100008 Circlip  
 7116010 Ferrule for front changer cage  
 7116011 Bush  
 7117009 Upper arm  
 7117011 Lower arm  
 7161095 Fixing screw nut  
 7161096 Fork fixing bolt nut  
 7180058 Front changer fork  
 7260047 Adjusting bolt spring  
 7260048 Front changer return spring  
 7300033 Cable clamp bolt washer  
 7303001 Spindle for front changer cage  
 7350002 Locking screw  
 7350049 Clip fixing screw  
 7350050 Cage shank bolt  
 7350095 Adjusting screw  
 7350106 Cage spacing bolt

0104007 Derailleur avant Record  
 1143029 Corps dérailleur avant (complet de collier et charnière)  
 7100008 Bague d'arrêt  
 7116010 Bague bronze pour fourche  
 7116011 Douille  
 7117009 Bielle supérieure  
 7117011 Bielle inférieure  
 7161095 Ecrou pour vis fixation  
 7161096 Ecrou pour vis union fourche  
 7180058 Fourche dérailleur avant  
 7260047 Ressort pour vis de réglage  
 7260048 Ressort rappel dérailleur avant  
 7300033 Rondelle pour vis fixation câble  
 7303001 Rivet pour fourche  
 7350002 Vis fixation câble  
 7350049 Vis fixation collier  
 7350050 Vis axe fourche  
 7350095 Vis de réglage  
 7350106 Vis union fourche

0104007 Record Kettenradschaltung  
 1143029 Kettenradschaltungskörper (kpl. mit Schelle und Scharnier)  
 7100008 Sprengring  
 7116010 Schaltgabelbuchse  
 7116011 Buchse  
 7117009 Oberer Pleuel  
 7117011 Unterer Pleuel  
 7161095 Mutter für Befestigungsschraube  
 7161096 Mutter für Schaltgabel-Verbindungsschraube  
 7180058 Schaltgabel  
 7260047 Feder für Einstellschraube  
 7260048 Kettenradschaltungs-Rückholfeder  
 7300033 Scheibe für Kabelfestigungsschraube  
 7303001 Schaltgabelniete  
 7350002 Kabelbefestigungsschraube  
 7350049 Schellenbefestigungsschraube  
 7350050 Schaltgabel-Achsschraube  
 7350095 Einstellschraube  
 7350106 Schaltgabel-Verbindungsschraube

*Campagnolo*

CAMPAGNOLO-U.S.A., INC.  
 P.O. Box 37426  
 Houston, Texas 77036



*Campagnolo*

DERAGLIATORE  
GRAN SPORT

DERAILLEUR AVANT  
GRAN SPORT

GRAN SPORT FRONT  
CHANGER

GRAN SPORT  
KETTENRAD-  
SCHALTUNG

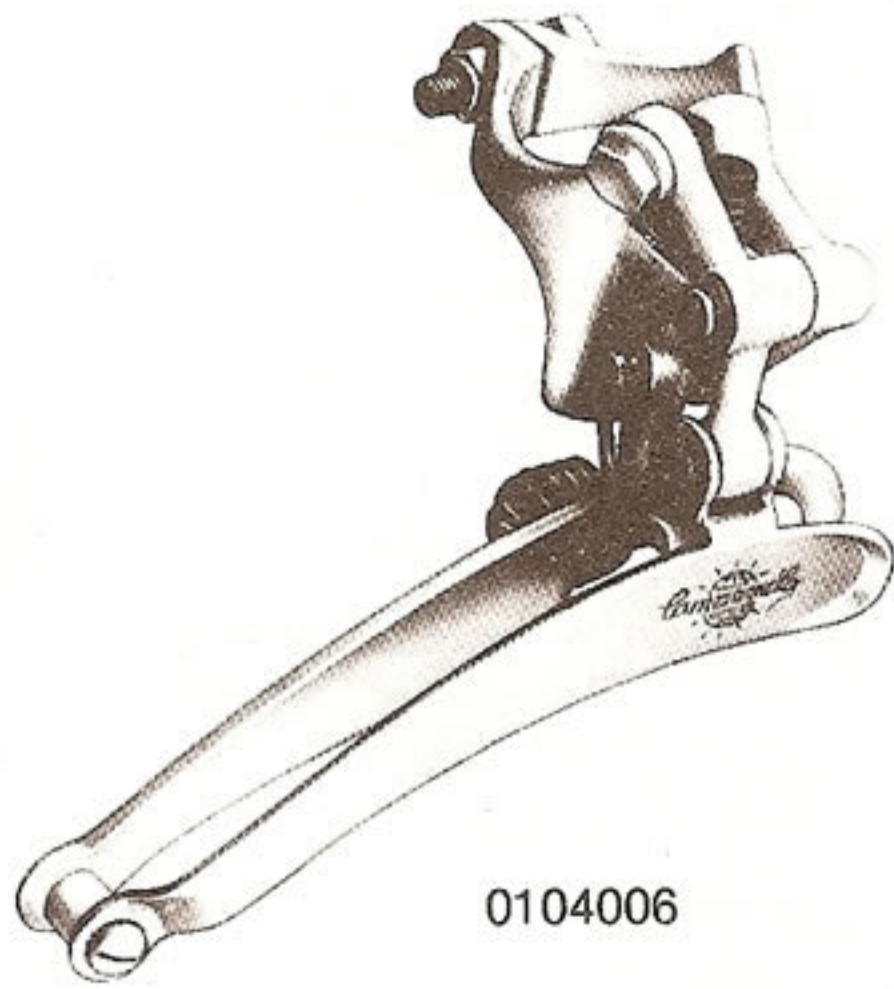

0104006

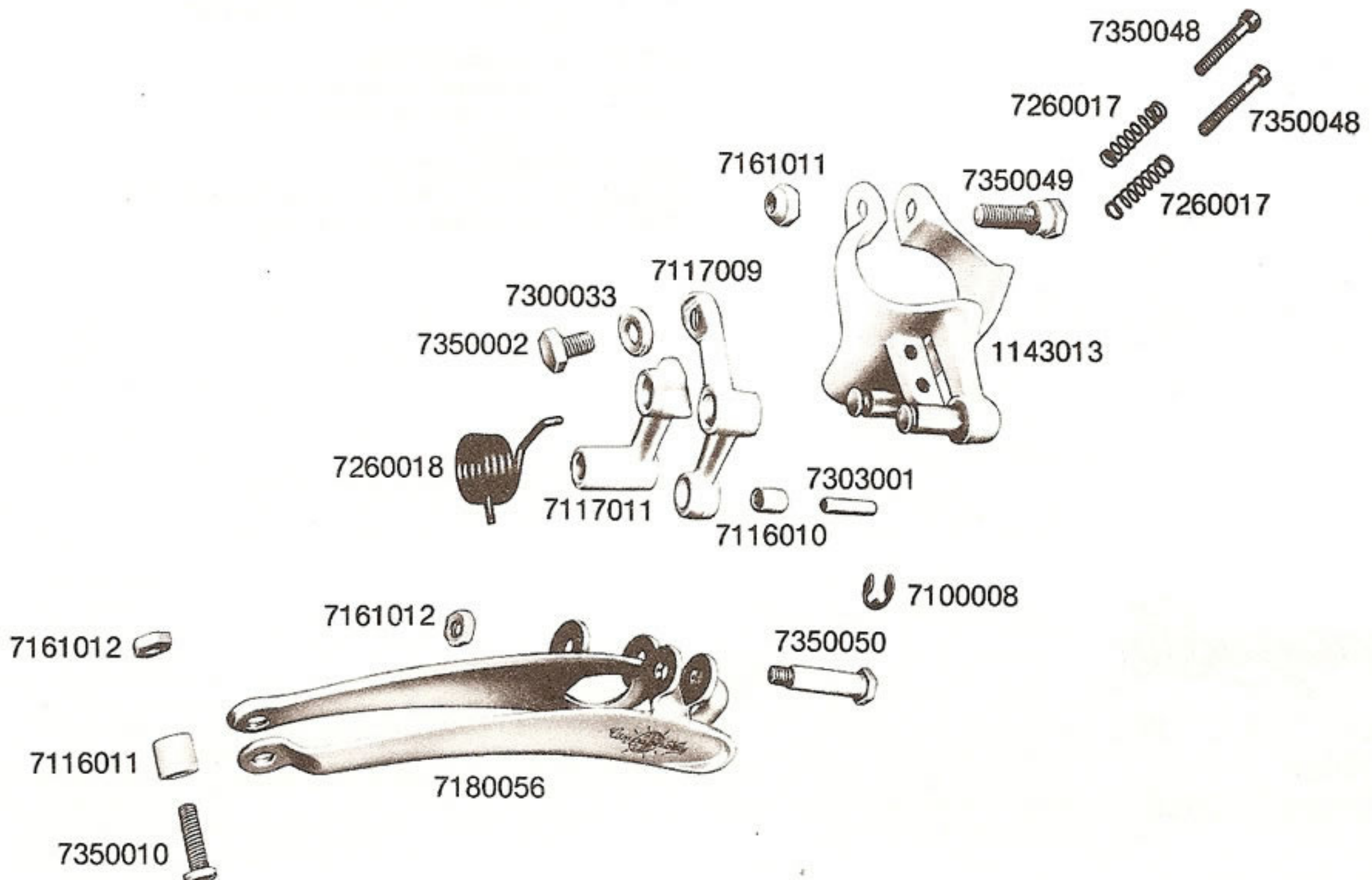



**0104006** Deragliatore Gran Sport  
**1143013** Corpo deragliatore (completo di fascetta e cerniera).  
**7100008** Anello d'arresto  
**7116010** Bronzina per forcella  
**7116011** Bussola  
**7117009** Biella superiore  
**7117011** Biella inferiore  
**7161011** Dado per vite fissaggio  
**7161012** Dado per vite unione forcella  
**7180056** Forcella deragliatore  
**7260017** Molla per vite regolazione  
**7260018** Molla ritorno deragliatore  
**7300033** Rondella per vite fissaggio cavo  
**7303001** Ribattino per forcella  
**7350002** Vite fissaggio cavo  
**7350010** Vite unione forcella  
**7350048** Vite regolazione  
**7350049** Vite fissaggio fascetta  
**7350050** Vite perno forcella

**0104006** Dérailleur avant Gran Sport  
**1143013** Corps dérailleur avant (complet de collier et charnière)  
**7100008** Bague d'arrêt  
**7116010** Bague bronze pour fourche  
**7116011** Douille  
**7117009** Bielle supérieure  
**7117011** Bielle inférieure  
**7161011** Ecrou pour vis de fixation  
**7161012** Ecrou pour vis union fourche  
**7180056** Fourche dérailleur avant  
**7260017** Ressort pour vis de réglage  
**7260018** Ressort rappel dérailleur avant  
**7300033** Rondelle pour vis fixation câble  
**7303001** Rivet pour fourche  
**7350002** Vis fixation câble  
**7350010** Vis union fourche  
**7350048** Vis de réglage  
**7350049** Vis fixation collier  
**7350050** Vis axe fourche

**0104006** Gran Sport front changer  
**1143013** Front changer body (with clip and hinge)  
**7100008** Circlip  
**7116010** Ferrule for front changer cage  
**7116011** Bush  
**7117009** Upper arm  
**7117011** Lower arm  
**7161011** Fixing screw nut  
**7161012** Fork fixing bolt nut  
**7180056** Front changer fork  
**7260017** Adjusting bolt spring  
**7260018** Front changer return spring  
**7300033** Cable clamp bolt washer  
**7303001** Spindle for front changer cage  
**7350002** Locking screw  
**7350010** Cage spacing bolt  
**7350048** Adjusting screw  
**7350049** Clip fixing screw  
**7350050** Cage shank bolt

**0104006** Gran Sport Kettenradschaltung  
**1143013** Kettenradschaltungskörper (kpl. mit Schelle und Scharnier)  
**7100008** Sprengring  
**7116010** Schaltgabelbuchse  
**7116011** Buchse  
**7117009** Oberer Pleuel  
**7117011** Unterer Pleuel  
**7161011** Mutter für Befestigungsschraube  
**7161012** Mutter für Schaltgabel-Verbindungsschraube  
**7180056** Schaltgabel  
**7260017** Feder für Einstellschraube  
**7260018** Kettenradschaltungs-Rückholfeder  
**7300033** Scheibe für Kabelbefestigungsschraube  
**7303001** Schaltgabelniete  
**7350002** Kabelbefestigungsschraube  
**7350010** Schaltgabel-Verbindungsschraube  
**7350048** Einstellschraube  
**7350049** Schellenbefestigungsschraube  
**7350050** Schaltgabel-Achsschraube

*Campagnolo*

CAMPAGNOLO-U.S.A., INC.  
 P.O. Box 37426  
 Houston, Texas 77036



# Campagnolo

GRUPPO CENTRALE  
GUARNITURA  
GRAN SPORT

ENSEMBLE DE  
PEDALIER  
GRAN SPORT

GRAN SPORT  
CHAINSET

ANTRIEBSGRUPPE  
GRAN SPORT

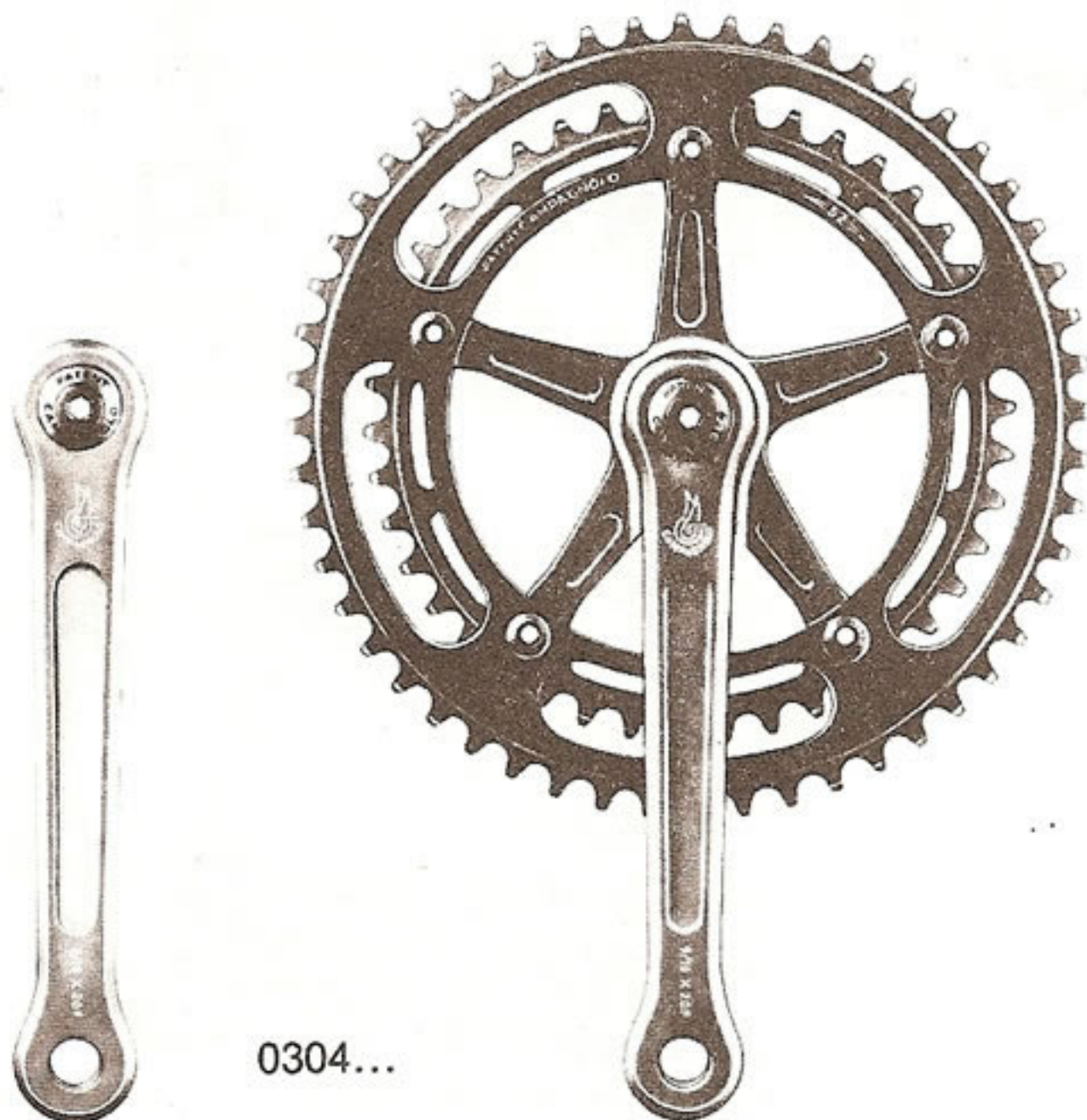

0304...



3331

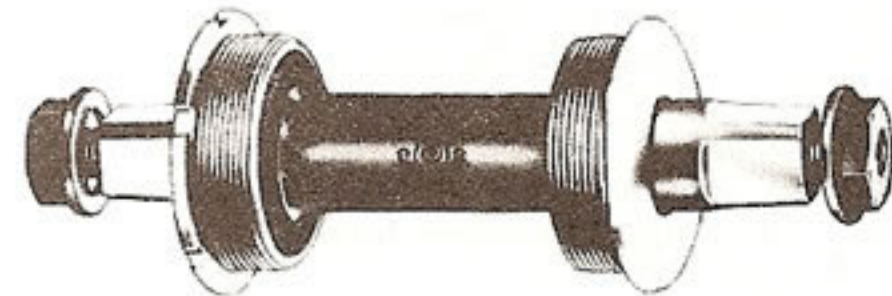

- 0304...** Guarnitura Gran Sport Strada (con pedivella mm 170, foro pedale  $\varnothing$  9/16" x 20 F. e ingranaggi per catena passo 1/2" x 3/32" [mm 2]. Precisare il numero di denti degli ingranaggi disponibili da Z = 42 a Z = 57.)
- 1288086** Pedivella destra Gran Sport (completa di coperchietto 7136002 lunga mm. 170 con foro pedale  $\varnothing$  9/16" x 20 F.).
- 1288087** Pedivella sinistra Gran Sport (completa di coperchietto 7136002 lunga mm. 170 con foro pedale  $\varnothing$  9/16" x 20 F.).
- 7136002** Coperchietto per pedivella
- 7161022** Dado per vite fissaggio ingranaggio
- 7350018** Vite fissaggio ingranaggio
- 72301...** Ingranaggio strada per catena a rulli passo 1/2" x 3/32" (mm. 2). Precisare il numero di denti degli ingranaggi disponibili da Z = 42 a Z = 57.
- 3331** Serie movimento centrale Sport (vedere cat. 17 pagg. 62 e 63)

- 0304...** Pédalier Gran Sport route (avec manivelle 170 mm. trou pédale  $\varnothing$  9/16" x 20 F et plateaux pour chaîne pas 1/2" x 3/32" (2 mm.) Préciser le numéro des dents des plateaux disponibles de 42 dents à 57 dents)
- 1288086** Manivelle droite Gran Sport (complète de couvercle 7136002 longue 170 mm. avec trou pédale  $\varnothing$  9/16" x 20 F)
- 1288087** Manivelle gauche Gran Sport (complète de couvercle 7136002 longue 170 mm. avec trou pédale  $\varnothing$  9/16" x 20 F)
- 7136002** Couvercle pour manivelle
- 7161022** Ecrou pour vis fixation plateau
- 7350018** Vis fixation plateau
- 72301...** Plateau route pour chaîne à rouleaux pas 1/2" x 3/32" (2mm.) Préciser le numéro des dents des plateaux disponibles de 42 dents à 57 dents)
- 3331...** Jeu de pédalier Sport (voir cat. 17 pages 62 et 63).





1288087



72301...

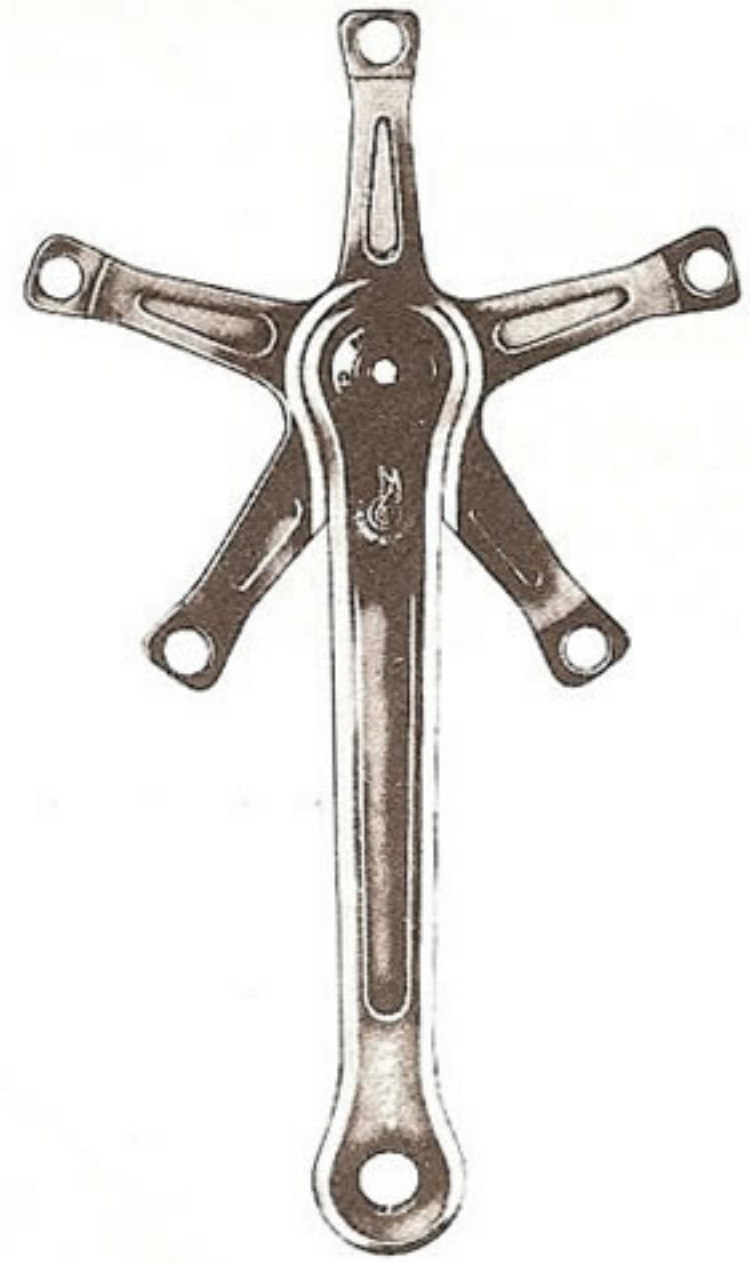

1288086



7136002



7161022



7350018

- 0304... Gran Sport Road Chainset (with cranks 170 mm, pedal hole  $\varnothing$  9/16" x 20 F, and chainrings for chain 1/2" x 3/32" (2 mm). Specify the number of teeth of the chainrings available from 42 T to 57 T.
- 1288086 Right hand Gran Sport crank (170 mm long, complete with cover 7136002, with pedal hole  $\varnothing$  9/16" x 20 F).
- 1288087 Left hand Gran Sport crank (170 mm long, complete with cover 7136002, with pedal hole  $\varnothing$  9/16" x 20 F)
- 7136002 Crank cover plate
- 7161022 Chainwheel fastening nut
- 7350018 Chainwheel fastening screw
- 72301... Road chainring for 1/2 x 3/32" (2mm) chain. Specify the number of teeth available from 42 T to 57 T.
- 3331 Sport bottom bracket set (see cat. 17, pages 62-63)

- 0304... Gran Sport Strassengarnitur (mit Kurbeln 170 mm, Pedalloch  $\varnothing$  9/16" x 20 F. und Kettenräder für Kette 1/2" x 3/32" (2 mm) Zähnezahl der verfügbaren Kettenräder von 42Z. - 57Z. angeben.
- 1288086 rechte Gran Sport Kurbel 170 mm Pedalloch  $\varnothing$  9/16" x 20 F., (kpl. mit Deckelschraube 7136002.
- 1288087 linke Gran Sport Kurbel 170 mm Pedalloch  $\varnothing$  9/16" x 20 F. (kpl. mit Deckelschraube 7136002).
- 7136002 Kurbel-Deckelschraube
- 7161002 Mutter für Kettenrad-Befestigungsschraube
- 7350018 Kettenrad-Befestigungsschraube
- 72301... Strassen-Kettenrad für Rollenkette 1/2" x 3/32" (2 mm). Zähnezahl der verfügbaren Kettenräder von 42Z. - 57Z. angeben.
- 3331 Sport- Innenlager (siehe Kat. 17. Seiten 62 und 63)

*Campagnolo*

CAMPAGNOLO-U.S.A., INC.  
P.O. Box 37426  
Houston, Texas 77036



*Campagnolo*

PEDALI  
GRAN SPORT

PEDALES  
GRAN SPORT

GRAN SPORT  
PEDALS

GRAN SPORT  
PEDALE

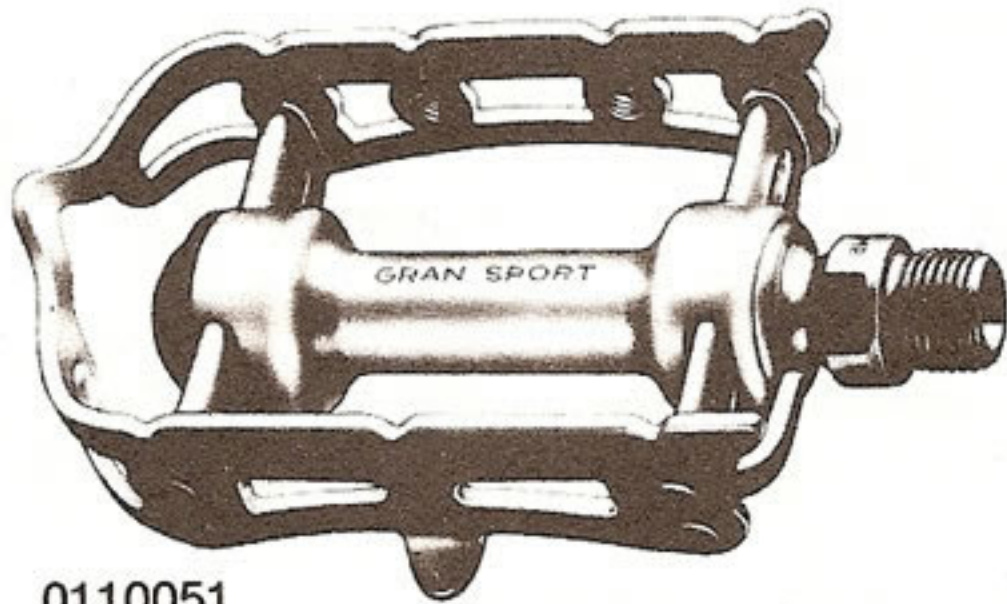

0110051

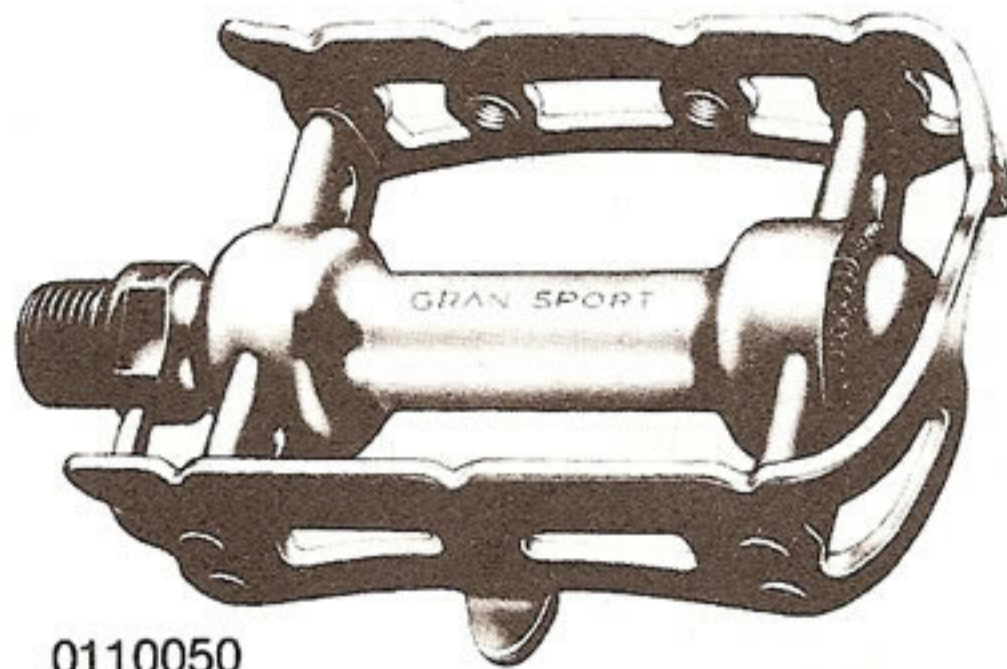

0110050



7131053



7131053



7133002



7300001



7161001



7146008



7142002



7300002



7350003

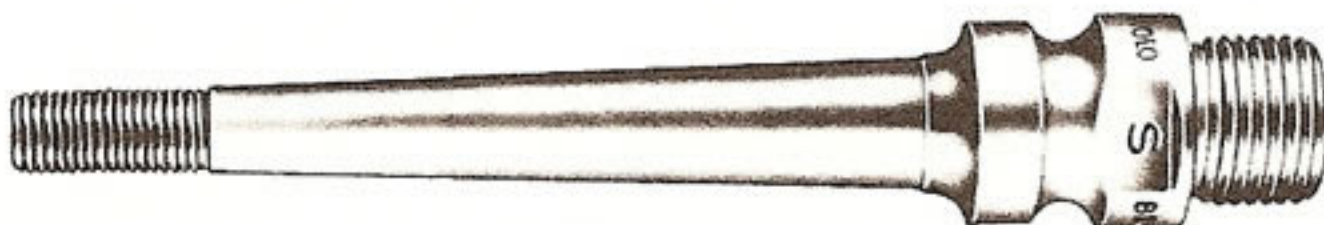

7281067



7281066



**0110050** Pedale Gran Sport destro (perno filettato Ø 9/16" x 20 F.).  
**0110051** Pedale Gran Sport sinistro (perno filettato Ø 9/16" x 20 F.).  
**1321008** Serie (48) sfere speciali Ø 5/32" selezionate con tolleranza 1 mill.mo di mm.  
**7131053** Calottina pedale  
**7133002** Cono  
**7142002** Cappellotto  
**7146008** Copripolvere  
**7161001** Dado controcono  
**7281066** Perno pedale destro con filettatura Ø 9/16" x 20 F.  
**7281067** Perno pedale sinistro con filettatura Ø 9/16" x 20 F.  
**7300001** Rondella dentata  
**7300002** Rondella per fermapiede  
**7350003** Vite per fermapiede

**0110050** Pédale droit Gran Sport (axe au filetage Ø 9/16" x 20 F.)  
**0110051** Pédale gauche Gran Sport (axe au filetage Ø 9/16" x 20 F.)  
**1321008** Série (48) billes spéciales Ø 5/32" sélectionnées avec tolérance 1/1000 de mm.  
**7131053** Cuvette pédale  
**7133002** Cône  
**7142002** Châpeau  
**7146008** Cache-poussière  
**7161001** Ecrou contre-cône  
**7281066** Axe pédale droit au filetage Ø 9/16" x 20 F.  
**7281067** Axe pédale gauche au filetage Ø 9/16" x 20 F.  
**7300001** Rondelle à ergot  
**7300002** Rondelle pour câle-pied  
**7350003** Vis pour câle-pied

**0110050** Right hand Gran Sport pedal (spindle thread Ø 9/16" x 20 F.)  
**0110051** Left hand Gran Sport pedal (spindle thread Ø 9/16" x 20 F.)  
**1321008** Set (48) special Ø 5/32" pedal balls selected with 1/1000 of mm tolerance  
**7131053** Pedal inserted race  
**7133002** Pedal axle cone  
**7142002** Pedal dust cap  
**7146008** Inner dust cap  
**7161001** Pedal axle lock nut  
**7281066** Right hand pedal axle with thread Ø 9/16" x 20 F.  
**7281067** Left hand pedal axle with thread Ø 9/16" x 20 F.  
**7300001** Pedal axle washer  
**7300002** Toe clip washer  
**7350003** Pedal locking screw

**0110050** Rechtes Gran Sport Pedal (Achsgewinde Ø 9/16" x 20 F.)  
**0110051** Linkes Gran Sport Pedal (Achsgewinde Ø 9/16" x 20 F.)  
**1321008** Satz (48) Spezialkugeln Ø 5/32" sortiert mit einer Toleranz von 1/1000 mm  
**7131053** Pedalschale  
**7133002** Konus  
**7142002** Pedalverschlusshut  
**7146008** Staubschutzring  
**7161001** Gegenkonusmutter  
**7281066** Rechte Pedalachse (Gewinde Ø 9/16" x 20 F.)  
**7281067** Linke Pedalachse (Gewinde Ø 9/16" x 20 F.)  
**7300001** Zahnscheibe  
**7300002** Fusshalterscheibe  
**7350003** Fusshalterschraube

*Campagnolo*

CAMPAGNOLO-U.S.A., INC.  
 P.O. Box 37426  
 Houston, Texas 77036



# Campagnolo

FRENI GRAN SPORT

FREINS GRAN SPORT

SET GRAN SPORT  
BRAKES

GRAN SPORT  
BREMSSEN



0116010



0116011



0118028



0118028



0116010 Freno anteriore  
0116011 Freno posteriore  
0118028 Comando freno Gran Sport

0116010 Frein avant  
0116011 Frein arrière  
0118028 Manette frein Gran Sport

0116010 Front brake  
0116011 Rear brake  
0118028 Gran Sport brake lever

0116010 VR-Bremse  
0116011 HR-Bremse  
0118028 Gran Sport Bremsschaltgriff



*Campagnolo*

DERAGLIATORE  
 NUOVO VALENTINO  
 DERAILLEUR AVANT  
 NUOVO VALENTINO

NUOVO VALENTINO  
 FRONT CHANGER  
 NUOVO VALENTINO  
 KETTENRAD-  
 SCHALTUNG

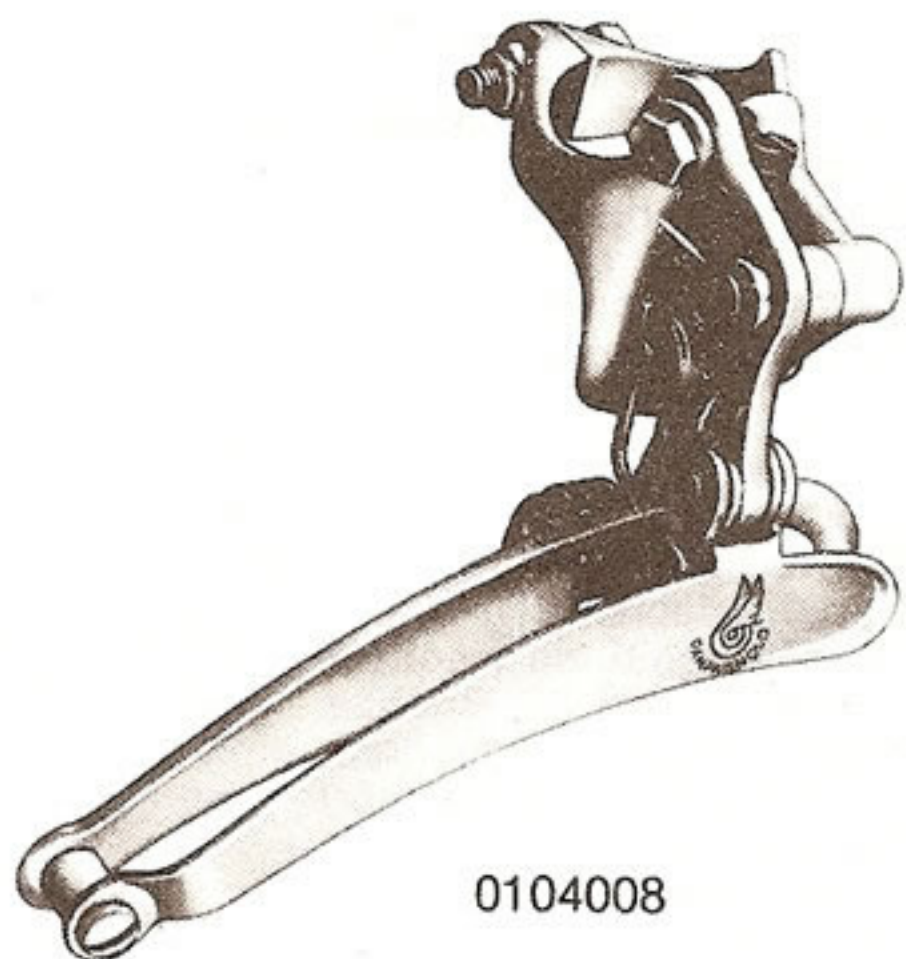

0104008

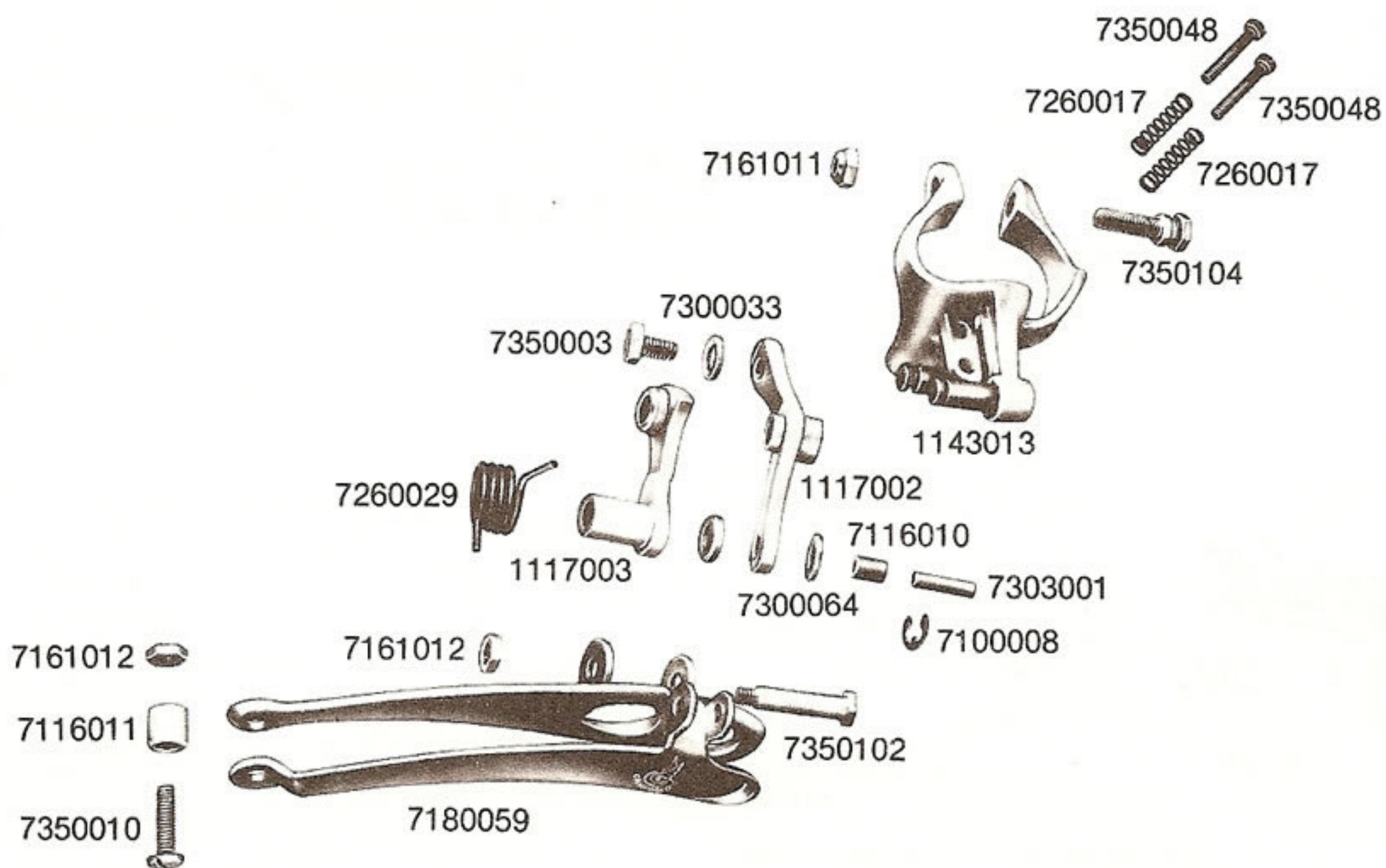



0104008 Deragliatore Nuovo Valentino  
 1117002 Biella superiore con bussola  
 1117003 Biella inferiore con bussole  
 1143013 Corpo deragliatore (completo di fascetta e cerniera)  
 7100008 Anello d'arresto  
 7116010 Bronzina per forcella  
 7116011 Bussola  
 7161011 Dado per vite fissaggio  
 7161012 Dado per vite unione forcella  
 7180059 Forcella deragliatore  
 7260017 Molla per vite regolazione  
 7260029 Molla ritorno deragliatore  
 7300033 Rondella per vite fissaggio cavo  
 7300064 Rondella per forcella  
 7303001 Ribattino per forcella  
 7350003 Vite fissaggio cavo  
 7350010 Vite unione forcella  
 7350048 Vite regolazione  
 7350102 Vite perno forcella  
 7350104 Vite fissaggio fascetta

0104008 Valentino front changer  
 1117002 Upper arm with bush  
 1117003 Lower arm with bush  
 1143013 Front changer body (complete with clip and hinge)  
 7100008 Circlip  
 7116010 Ferrule for front changer cage  
 7116011 Bush  
 7161011 Fixing screw nut  
 7161012 Fork fixing bolt nut  
 7180059 Fork cage  
 7260017 Adjusting bolt spring  
 7260029 Front changer return spring  
 7300033 Cable clamp bolt washer  
 7300064 Fork washer  
 7303001 Spindle for front changer cage  
 7350003 Locking screw  
 7350010 Fork fixing bolt  
 7350048 Adjusting screw  
 7350102 Cage shank bolt  
 7350104 Clip fixing screw

0104008 Dérailleur avant Nuovo Valentino  
 1117002 Bielle supérieure avec douille  
 1117003 Bielle inférieure avec douille  
 1143013 Corps dérailleur avant (complet de collier et charnière)  
 7100008 Bague d'arrêt  
 7116010 Bague bronze pour fourche  
 7116011 Douille  
 7161011 Ecrou pour vis fixation  
 7161012 Ecrou pour vis union fourche  
 7180059 Fourche dérailleur avant  
 7260017 Ressort pour vis de réglage  
 7260029 Ressort rappel dérailleur avant  
 7300033 Rondelle pour vis fixation câble  
 7300064 Rondelle pour fourche  
 7303001 Rivet pour fourche  
 7350003 Vis fixation câble  
 7350010 Vis union fourche  
 7350048 Vis de réglage  
 7350102 Vis axe fourche  
 7350104 Vis fixation collier

0104008 Nuovo Valentino  
 Kettenradschaltung  
 1117002 Oberer Pleuel mit Buchse  
 1117003 Unterer Pleuel mit Buchse  
 1143013 Kettenradschaltungskörper (kpl. mit Schelle und Scharnier)  
 7100008 Sprengring  
 7116010 Schaltgabelbuchse  
 7116011 Buchse  
 7161011 Mutter für Befestigungsschraube  
 7161012 Mutter für Schaltgabel-Verbindungsschraube  
 7180059 Schaltgabel  
 7260017 Feder für Einstellschraube  
 7260029 Kettenradschaltungs-Rückholfeder  
 7300033 Scheibe für Kabelbefestigungsschraube  
 7300064 Schaltgabelscheibe  
 7303001 Schaltgabelniete  
 7350003 Kabelbefestigungsschraube  
 7350010 Schaltgabel-Verbindungsschraube  
 7350048 Einstellschraube  
 7350102 Schaltgabel-Achsschraube  
 7350104 Schellenbefestigungsschraube

*Campagnolo*

CAMPAGNOLO-U.S.A., INC.  
 P.O. Box 37426  
 Houston, Texas 77036



# Campagnolo

DOPPIO COMANDO  
AL TELAIO PER  
PORTACATENA

DOUBLE MANETTE  
AU CADRE POUR  
PORTE-CHAINE

CHAIN-HOLDER  
TWIN DOWN TUBE  
CONTROL LEVER

DOPPELRAHMEN-  
SCHALTHEBEL  
FÜR KETTENTRÄGER

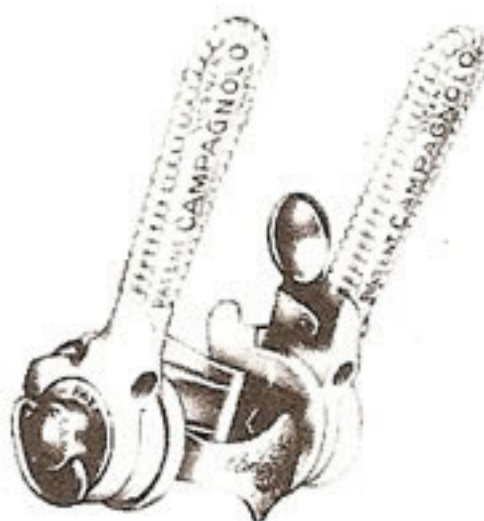

0118024

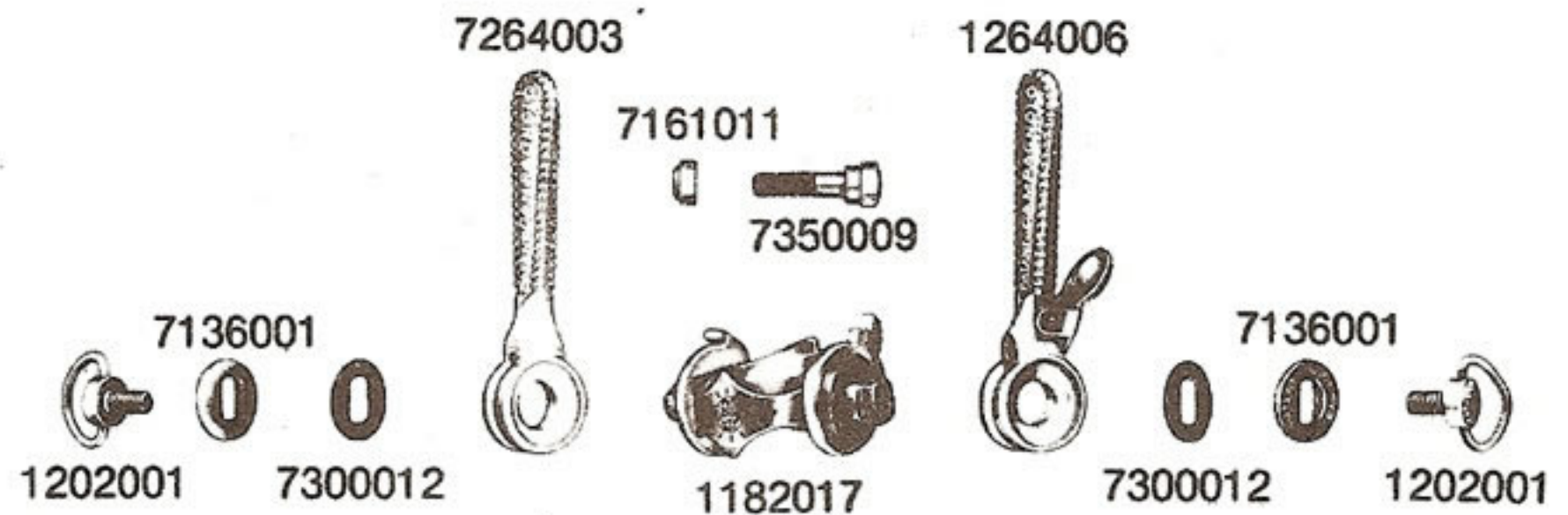

0118024 Doppio comando al telaio per portacatena  
1182017 Fascetta doppio comando Record per portacatena  
1202001 Gallettino di registrazione  
1264006 Maniglietta destra completa di gancetto per portacatena  
7136001 Coperchietto comando  
7161011 Dado  
7264003 Maniglietta sinistra  
7300012 Rondella frizione comando al telaio  
7350009 Vite fissaggio fascetta

0118024 Double manette au cadre pour porte-chaîne  
1182017 Collier double manette Record pour porte-chaîne  
1202001 Gallet de régistration  
1264006 Manette droite complète de crochet pour porte-chaîne  
7136001 Couvercle manette  
7161011 Erou  
7264003 Manette gauche  
7300012 Rondelle friction manette au cadre  
7350009 Vis fixation collier

0118024 Chain-holder twin down tube control lever  
1182017 Chain-holder twin control clip  
1202001 Friction adjusting wing-nut  
1264006 Chain-holder right hand control lever with hook  
7136001 Lever cover  
7161011 Nut  
7264003 Left hand control lever  
7300012 Lever friction plate  
7350009 Clip fixing screw

0118024 Doppelrahmenschalthebel für Kettenträger  
1182017 Record Doppelhebelschelle für Kettenträger  
1202001 Bügeleinstellschraube  
1264006 Rechter Schaltgriff kpl. mit Kettenträgerhaken  
7136001 Schalthebeldeckel  
7161011 Mutter  
7264003 Linker Schaltgriff  
7300012 Kupplungsscheibe für Lenkerschalthebel  
7350009 Schellenbefestigungsschraube



*Campagnolo*

PORTACATENA A  
DUE VITI PER  
FORCELLINI NUOVO  
RECORD

PORTE-CHAINE A  
DEUX VIS POUR  
PATTES NUOVO  
RECORD

TWO SCREWS  
CHAIN-HOLDER FOR  
NUOVO RECORD  
FORK ENDS

ZWEISCHRAUBEN-  
KETTENTRÄGER FÜR  
NUOVO-RECORD-  
AUSFALLENDEN

PORTACATENA  
A UNA VITE PER  
FORCELLINI  
RECORD

PORTE-CHAINE A  
UNE VIS POUR  
PATTES RECORD

ONE SCREW  
CHAIN-HOLDER FOR  
RECORD FORK ENDS

EINSCHRAUBEN-  
KETTENTRÄGER FÜR  
RECORD-  
AUSFALLENDEN



0100006



0100007

7350085



7350085



7316007



7316008



7300085 7350100





- 0100006 Portacatena a due viti per  
forcellini Nuovo  
Record (0122003)  
7316007 Portacatena a due viti  
7350085 Vite fissaggio
- 0100006 Porte-chaîne à deux vis pour  
pattes Nuovo Record (0122003)  
7316007 Porte-chaîne à deux vis  
7350085 Vis fixation
- 0100006 Two screws chain-holder for  
Nuovo Record fork ends  
(0122003)  
7316007 Two screws chain-holder  
7350085 Fixing screw
- 0100006 Zweischauben-Kettenträger für  
Nuovo Record-Ausfallenden  
(0122003)  
7316007 Zweischauben-Kettenträger  
7350085 Befestigungsschraube

- 0100007 Portacatena a una vite per  
forcellini Record (0122001 e  
0122002)  
7300085 Rondella per portacatena  
7316008 Portacatena a una vite  
7350100 Vite fissaggio

- 0100007 Porte-chaîne à une vis pour  
pattes Record (0122001 et  
0122002)  
7300085 Rondelle pour porte-chaîne  
7316008 Porte-chaîne à une vis  
7350100 Vis fixation

- 0100007 One screw chain-holder for  
Record fork ends (0122001  
0122002)  
7300085 Chain-holder washer  
7316008 One screw chain-holder  
7350100 Fixing screw

- 0100007 Einschrauben-Kettenträger für  
Record-Ausfallenden (0122001  
und 0122002)  
7300085 Kettenträger-Scheibe  
7316008 Einschrauben-Kettenträger  
7350100 Befestigungsschraube

## PIASTRINA INVITO SCARPETTA

## PLAQUE INVITATION SOULIER

## FIXING SHOE PLATE

## SCHUHGLEITUNTER- LAGE



0110056



7283021



7300002



7350002

- 0110056 Serie piastrine invito scarpetta  
7283021 Piastrina invito scarpetta  
7300002 Rondella  
7350002 Vite

- 0110056 Jeu de plaques invitation soulier  
7283021 Plaque invitation soulier  
7300002 Rondelle  
7350002 Vis

- 0110056 Fixing shoe plate set  
7283021 Fixing shoe plate  
7300002 Washer  
7350002 Screw

- 0110056 Schuhgleitunterlagensatz  
7283021 Schuhgleitunterlage  
7300002 Scheibe  
7350002 Schraube

*Campagnolo*

CAMPAGNOLO-U.S.A., INC.  
P.O. Box 37426  
Houston, Texas 77036