

SUPPLEMENTO AL CATALOGO CICLO N. 16

SUPPLÉMENT AU CATALOGUE CYCLE N. 16

SUPPLEMENT TO THE CYCLE CATALOGUE N. 16

NACHTRAG AM FAHRRAD KATALOG N. 16

Campagnolo

NOVEMBRE 1971

NOVEMBER 1971

S.p.A. BREVETTI INTERNAZIONALI CAMPAGNOLO

36100 VICENZA - ITALY

CORSO PADOVA, 168

CASELLA POSTALE 822

CAP. SOC.: 1.000.000-000 inter. versato

TELEFONI: 44144 (5 linee con ricerca automatica)

TELEGRAMMI: CAMPAGNOLO - VICENZA

TELEX : 48074 CAMPA

n. 4265 Reg. Società Tribunale di Vicenza

CAMBIO VELOX **CAMPAGNOLO** - DERAGLIATORE **VALENTINO**

DÉRAILLEUR ARRIÈRE VELOX **CAMPAGNOLO** - DÉRAILLEUR AVANT **VALENTINO**
CAMPAGNOLO VELOX GEAR - **VALENTINO** FRONT CHANGER
CAMPAGNOLO SCHALTUNG VELOX - **UMWERFER** **VALENTINO**

COMANDO DESTRO AL TELAIO E TRASMISSIONI COPERTE ■ MANETTE À DROITE AU CADRE ET TRANSMISSION COUVERTE ■ RIGHT HAND DOWN TUBE CONTROL WITH COVERED CABLE ■ RAHMEN-SCHALTHEBEL RECHTS GESCHLOSSENER KABELZUG

DOPPIO COMANDO AL TELAIO E SOLI CAVI ■ DOUBLE MANETTE AU CADRE ET CABLES SEULES ■ TWIN CONTROL LEVER ONLY WITH CABLES ■ DOPPEL RAHMEN-SCHALTHEBEL UND NUR INNENZÜGE

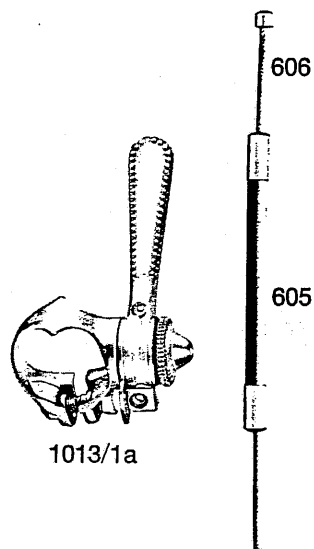
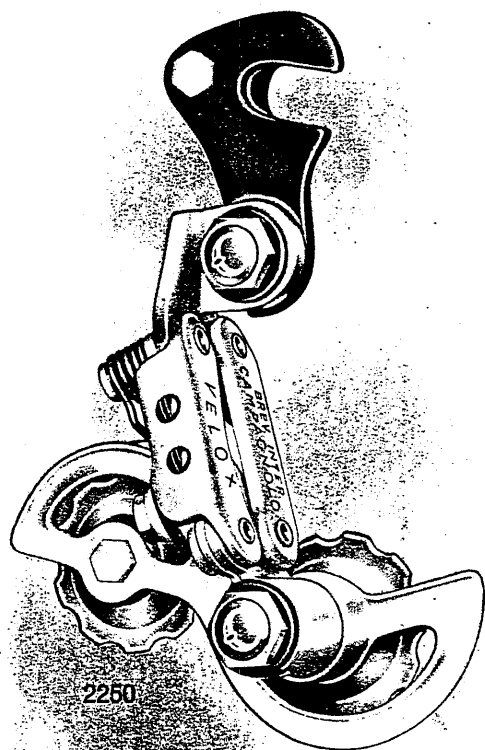

1013/1a

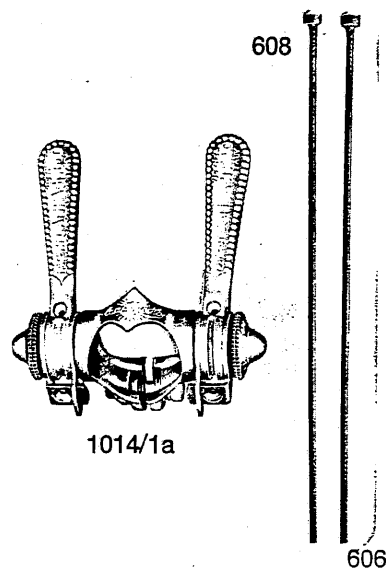

1014/1a

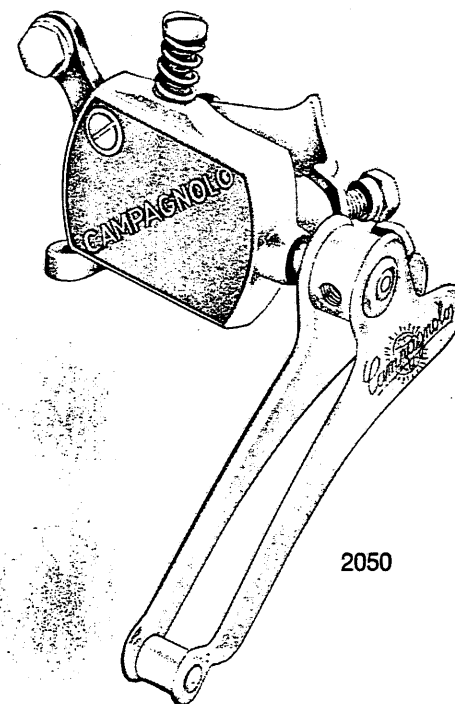

2050

- 605 Guaina coperta per cambio comando al telaio (cm. 105)
- 606 Cavo per cambio comando al telaio (cm. 118)
- 608 Cavo per deragliatore comando telaio (cm. 70)
- 1013/1a Comando destro Velox al telaio
- 1014 1a Doppio comando Velox al telaio
- 2050 Deragliatore Valentino
- 2250 Cambio Velox con attacco

- 605 Gaine couverte pour dérailleur arrière manette au cadre (105 cm.)
- 606 Câble pour dérailleur arrière manette au cadre (118 cm.)
- 608 Câble pour dérailleur avant manette au cadre (70 cm.)
- 1013 1a Manette au cadre Velox pour dérailleur arrière
- 1014 1a Double manette au cadre Velox
- 2050 Dérailleur avant Valentino
- 2250 Dérailleur arrière Velox avec attache

- 605 Gear outer casing (105 cm)
- 606 Gear cable to frame control (118 cm)
- 608 Front changer cable to frame control (70 cm)
- 1013 1a Velox right hand down tube control lever
- 1014 1a Velox twin control lever
- 2050 Valentino front changer
- 2250 Velox gear complete with hanger

- 605 Kabel-Hülle für Schaltung mit Rahmen-Schalthebel (105 cm)
- 606 Innenzug für Schaltung mit Rahmen-Schalthebel (118 cm)
- 608 Innenzug für Kettenrad-Schaltung mit Rahmen-Schalthebel (70 cm)
- 1013 1a Rahmen-Schalthebel rechts Velox
- 1014 1a Doppel-Rahmen-Schalthebel Velox
- 2050 Kettenrad-Schaltung Valentino
- 2250 Schaltung Velox mit Standardhaken

CAMBIO GRAN TURISMO CAMPAGNOLO

DÉRAILLEUR ARRIÈRE GRAN TURISMO CAMPAGNOLO
 CAMPAGNOLO GRAN TURISMO GEAR
 CAMPAGNOLO SCHALTUNG GRAN TURISMO

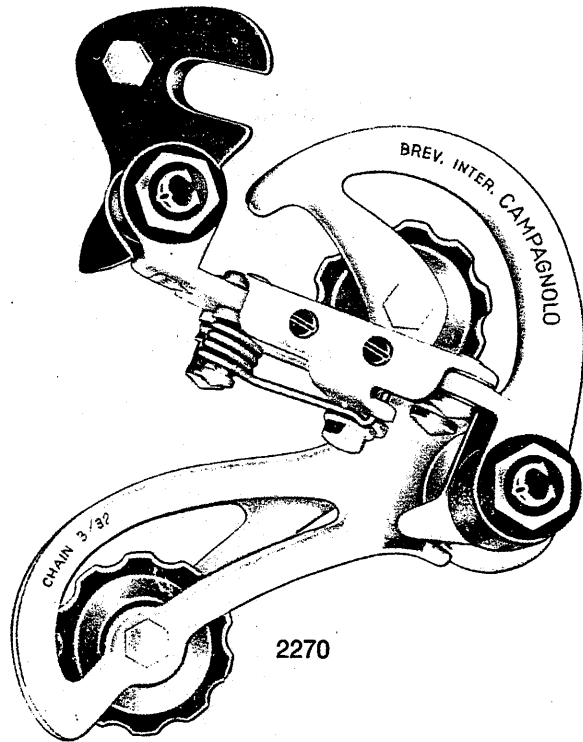

COMANDO DESTRO AL TELAIO E TRASMISSIONI COPERTE ■ MANETTE À DROITE AU CADRE ET TRASSMISSION COUVERTE ■ RIGHT HAND DOWN TUBE CONTROL WITH COVERED CABLE ■ RAHMEN-SCHALTHEBEL RECHTS GESCHLOSSENER KABELZUG

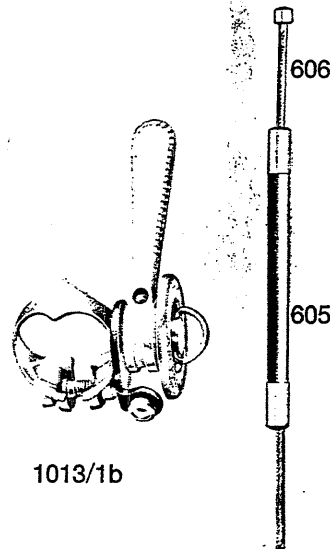

605 Guaina coperta per cambio comando al telaio (cm. 105)
 606 Cavo per cambio comando al telaio (cm. 118)
 1013 b Comando destro Gran Turismo al telaio
 2270 Cambio Gran Turismo con attacco
 3360 Assieme completo comando Elefante

605 Gaine couverte pour derailleur arrière manette au cadre (105 cm)
 606 Câble pour dérailleur arrière manette au cadre (118 cm)
 1013 1b Manette au cadre Gran Turismo pour dérailleur arrière
 2270 Dérailleur arrière Gran Turismo avec attache
 3360 Commande complète Elefante

605 Gear outer casing (105 cm)
 606 Gear cable to frame control (118 cm)
 1013 1b Gran Turismo right hand down tube control lever
 2270 Gran Turismo gear complete with hanger
 3360 Elefante complete control set

605 Kabel-Hülle für Schaltung mit Rahmen-Schalthebel (105 cm)
 606 Innenzug für Schaltung mit Rahmen-Schalthebel (118 cm)
 1013 1b Rahmen-Schalthebel rechts Gran Turismo
 2270 Schaltung Gran Turismo mit Standardhaken
 3360 Kpl. Schaltung Elefante

COMANDO ELEFANTE

COMMANDE «ELEFANTE»
 «ELEFANTE» CONTROL
 SCHALTUNG «ELEFANTE»

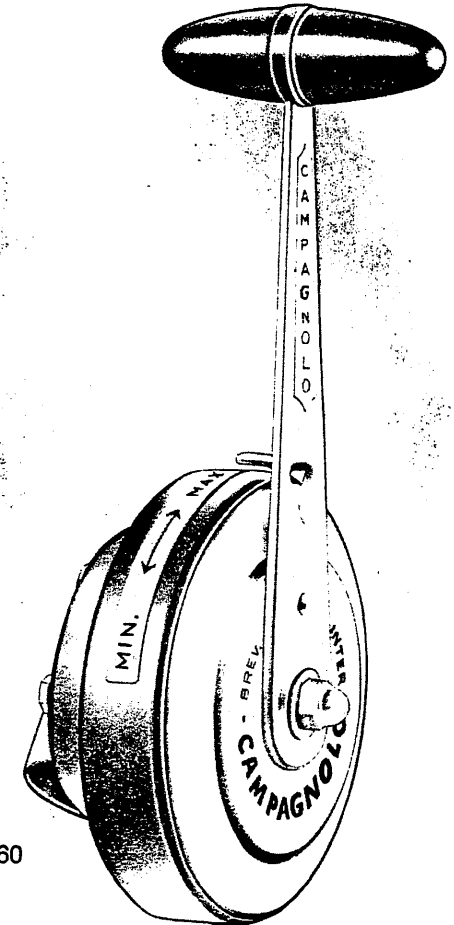

PEDALI SUPERLEGGERI RECORD CAMPAGNOLO

PÉDALES ULTRALEGÈRES RECORD **CAMPAGNOLO**
CAMPAGNOLO RECORD EXTRA LIGHT PEDALS
 ULTRALEICHTE PEDALE RECORD **CAMPAGNOLO**

1037/a Serie strada
 1037/a Type route
 1037/a Road type
 1037/a Typ Strasse

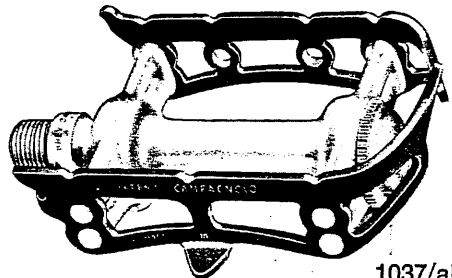

1037/aD

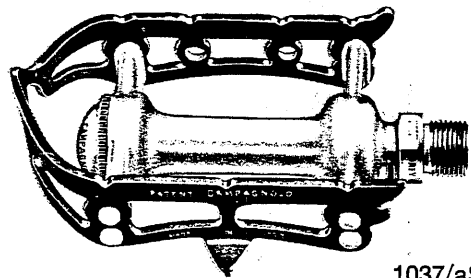

1037/aS

1037/aD Pedale superleggero destro strada
 1037/aS Pedale superleggero sinistro strada

1037/aD Pédale ultralégère route droite
 1037/aS Pédale ultralégère route gauche

1037/aD Extra light road right hand pedal
 1037/aS Extra light road left hand pedal

1037/aD Ultraleichtes Pedal rechts Strasse
 1037/aS Ultraleichtes Pedal links Strasse

1038/aD Pedale superleggero destro pista
 1038/aS Pedale superleggero sinistro pista

1038/aD Pédale ultralégère piste droite
 1038/aS Pédale ultralégère piste gauche

1038/aD Extra light track right hand pedal
 1038/aS Extra light track left hand pedal

1038/aD Ultraleichtes Pedal rechts Bahn
 1038/aS Ultraleichtes Pedal links Bahn



1038 a Serie pista
 1038 a Type piste
 1038/a Track type
 1038/a Typ Bahn

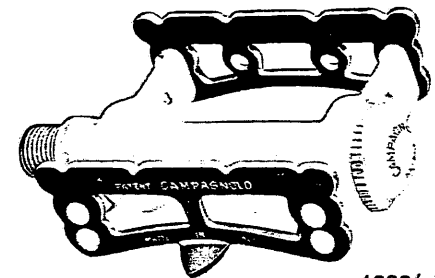

1038/aD

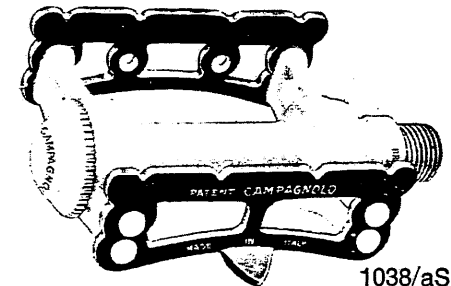

1038/aS

GRUPPO CENTRALE SPORT

ENSEMBLE PÉDALIER SPORT
SPORTCHAINWHEEL SET
SPORTGARNITUR

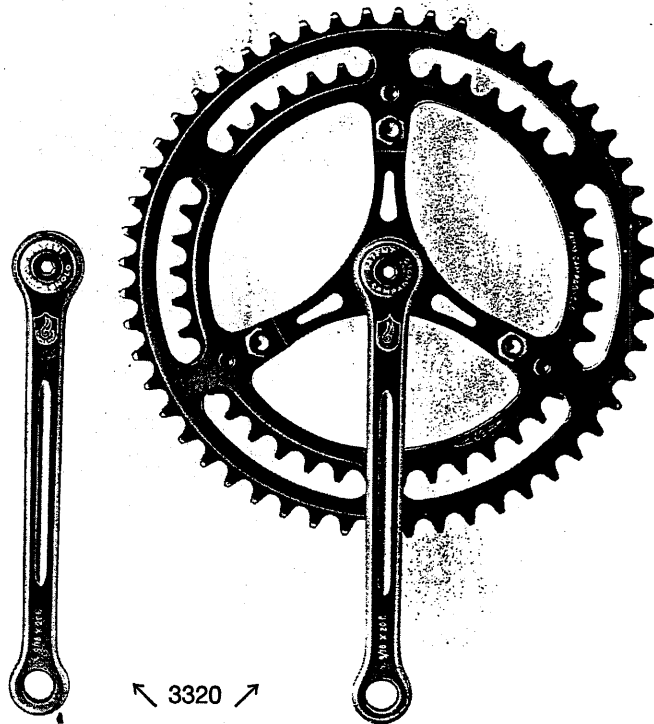

↖ 3320 ↗

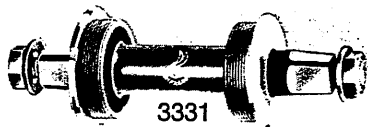

3331



2100

- 2100 Sfere speciali per movimento centrale
3320 Guarnitura SPORT strada senza movimento (salvo indicazioni contrarie, viene fornita con ingranaggi per catena normale passo 1/2" x 3/32" (mm. 2), con 42/52 denti)
3330 Gruppo centrale SPORT guarnitura con movimento centrale SPORT tipo strada
3331 Movimento centrale SPORT tipo strada (salvo indicazioni contrarie, viene fornito con perno sigla 70-SS-120 e con calotte filettate 36 x 24 F.)

N.B. Possono essere fornite solo le seguenti coppie fisse di ingranaggi: 42/49 - 42/50 - 42/51 - 42/52 - 42/53

- 2100 Billes spéciales pour jeu pédalier
3320 Jeu manivelle SPORT route sans jeu pédalier (sans indications particulières, est fourni avec plateaux pour chaîne normale pas 1/2" x 3/32" (2 mm.), avec 42/52 dents)
3330 Ensemble pédalier SPORT avec jeu pédalier SPORT type route
3331 Jeu pédalier SPORT type route (sans indications particulières, est fourni avec axe sigle 70-SS-120 et cuvettes de 36 x 24 F.)

N.B. Seulement les suivants couples de plateaux peuvent être fournis 42/49 - 42/50 - 42/51 - 42/52 - 42/53

- 2100 Bottom bracket special ball races
3320 Road chainwheel set SPORT without bottom bracket (unless otherwise requested the set will be supplied with 42/52 teeth chainrings for 1/2" x 3/32" chain)
3330 SPORT chainwheel set with road bottom bracket SPORT
3331 SPORT bottom bracket (unless otherwise requested it will be supplied with 70-SS-120 spindle and 36 x 24 F. cups)

N.B. Available only in the following fixed couples of chainrings: 42-49 - 42/50 - 42/51 - 42 52 - 42/53

- 2100 Spezialkugeln zum Innenlager
3320 Kettenrad-Garnitur SPORT ohne Innenlager (wird wenn keine gegenteiligen Angaben vorliegen, mit Kettenräder für Kette 1 1/2" x 3/32" (2 mm), mit 42/52 Zähne geliefert)
3330 Antriebs-Gruppe SPORT Tretlager Kettenrad-Garnitur mit Innenlager SPORT Typ Strasse
3331 Innenlager SPORT Typ Strasse (wird wenn keine gegenteiligen Angaben vorliegen, mit Achse 70-SS-120 und Schalen mit Gewinde 36 x 24 F geliefert)

P.S. Doppelkettenräder können nur wie folgt geliefert werden: 42 49 - 42 50 - 42 51 - 42 52 - 42 53

REGGISELLA SUPERLEGGERO RECORD **CAMPAGNOLO**
 PER SELLE CON MOLLE NORMALI
 TIGE DE SELLE EXTRALEGÈRE RECORD **CAMPAGNOLO**
 POUR SELLES À RESSORTS NORMAUX
 SUPERLIGHT **CAMPAGNOLO** RECORD SEAT PIN FOR
 WIDE CRADLE SADDLES WITH SHORT ADJUSTMENT
 ULTRALEICHTE SATTELSTÜTZE RECORD **CAMPAGNOLO**
 FÜR SATTEL MIT NORMALER FEDERSCHIENE + NORMALER
 EINSTELLMÖGLICHKEIT

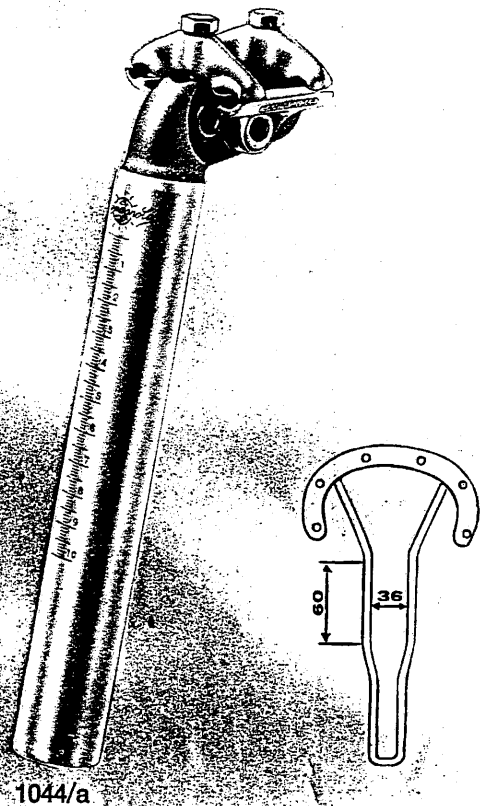

1044/a

- 1044/a Reggisella superleggero RECORD Campagnolo per selle con molle normali
 1045/a Reggisella superleggero RECORD Campagnolo per selle a grande spostamento con molle strette.

Nelle richieste precisare:

- il diametro del gambo reggisella, scegliendo fra i seguenti: 25 - 25,8 - 26 - 26,2 - 26,4 - 26,6 - 26,8 - 27 - 27,2 - 27,4
- la lunghezza del gambo reggisella: normale (mm. 130) - lungo (mm. 180).

- 1044/a Tige de selle extralegère RECORD Campagnolo pour selles à ressorts normaux
 1045/a Tige de selle extralegère RECORD Campagnolo pour selles à grand déplacement et ressorts étroits

Dans les commandes indiquer:

- le diamètre de la tige de selle parmi les suivants: 25 - 25,8 - 26 - 26,2 - 26,4 - 26,6 - 26,8 - 27 - 27,2 - 27,4
- la longueur de la tige de selle: normale (130 mm) - longue (180 mm)

- 1044/a Superlight Campagnolo RECORD seat pin for wide cradle saddles with short adjustment
 1045/a Superlight Campagnolo RECORD seat pin for narrow cradle saddles with long adjustment

When ordering please specify:

- pin diameter as per one of the given sizes: 25 - 25,8 - 26 - 26,2 - 26,4 - 26,6 - 26,8 - 27 - 27,2 - 27,4
- length of the pin: standard (130 mm) - long (180 mm)

- 1044/a Ultraleichte Sattelstütze RECORD Campagnolo für Sattel mit normaler Federschiene + normaler Einstellmöglichkeit
 1045/a Ultraleichte Sattelstütze RECORD Campagnolo für Sattel mit schmaler Federschiene und grösserem Einstellbereich

Bei Bestellungen genau angeben:

- den Durchmesser \varnothing der Sattelstütze aus folgenden Ausschüssen: 25 - 25,8 - 26 - 26,2 - 26,4 - 26,6 - 26,8 - 27 - 27,2 - 27,4
- die Länge der Sattelstütze: normal (130 mm) - lang (180 mm)

REGGISELLA SUPERLEGGERO RECORD **CAMPAGNOLO**
 PER SELLE A GRANDE SPOSTAMENTO CON MOLLE STRETTE
 TIGE DE SELLE EXTRALEGÈRE RECORD **CAMPAGNOLO**
 POUR SELLES À GRAND DÉPLACEMENT ET RESSORTS ÉTROITS
 SUPERLIGHT **CAMPAGNOLO** RECORD SEAT PIN FOR
 NARROW CRADLE SADDLES WITH LONG ADJUSTMENT
 ULTRALEICHTE SATTELSTÜTZE RECORD **CAMPAGNOLO**
 FÜR SATTEL MIT SCHMALER FEDERSCHIENE UND
 GRÖßEREM EINSTELLBEREICH

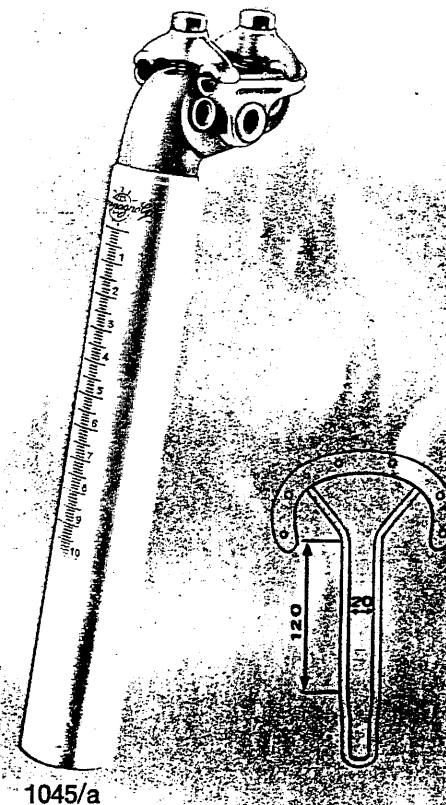

1045/a

SERIE STERZO SPORT STRADA CAMPAGNOLO

JEUX DE DIRECTION SPORT **CAMPAGNOLO** TYPE ROUTE
CAMPAGNOLO SPORT ROAD HEAD SET
 STEUERSATZ STRASSE SPORT **CAMPAGNOLO**

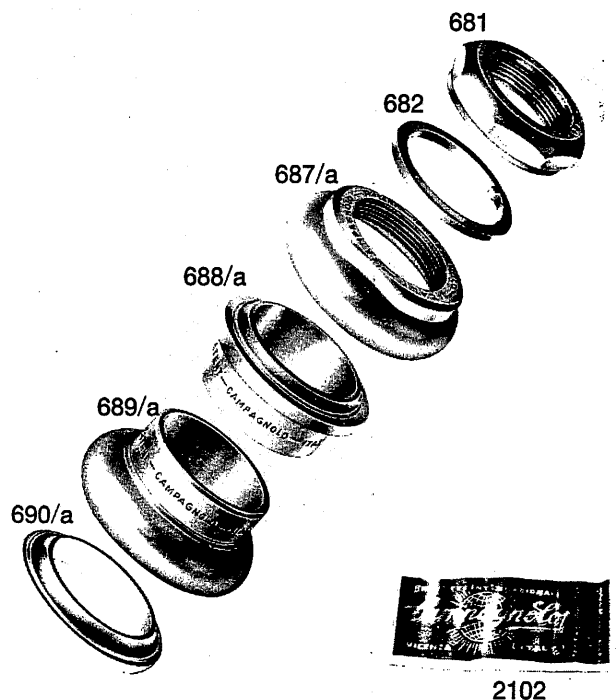

Non specificando particolari filettature, la serie sterzo verrà fornita con filettatura Φ 25,4 x 24F.
 A richiesta si fornisce anche con filettature Φ 25 x 1 e Φ 1" x 24 TPI BSC.
 La serie sterzo viene fornita completa di sfere speciali Φ 5/32".

Sauf indication particulière le jeu de direction est fourni au filetage Φ 25,4 x 24F.
 Sur demande le jeu de direction est fourni aux filetages Φ 25 x 1 et Φ 1 x 24 TPI BSC.
 Le jeu de direction est fourni avec billes spéciales Φ 5/32".

Headset ordered without specification will be supplied with Φ 25,4 x 24F. thread.
 Headset with Φ 25 x 1 and Φ 1" x 24 TPI BSC threads available.
 Headset is supplied complete with special ball races Φ 5/32".

Wenn keine spezial Gewinde angegeben sind, wird das Steuersatz mit Gewinde Φ 25,4 x 24F geliefert.
 Auf Wunsch können Gewinde Φ 25 x 1 Φ 1" x 24 TPI BSC geliefert werden.
 Das Steuersatz SPORT wird komplett mit Spezialkugeln Φ 5/32" geliefert.

RACCORDI POMPA SUPERLEGGERI

RACCORDS EXTRALEGGERS POUR POMPE
 SUPERLIGHT PUMP ADAPTOR
 ULTRALEICHTE PUMPENHALTERKÖPFE

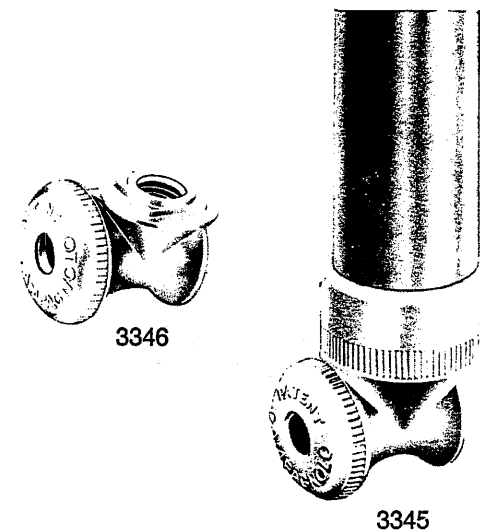

- 681 Controdado
- 682 Rondella dentata
- 687 a Calotta superiore SPORT
- 688 a Cono superiore SPORT (a richiesta si fornisce con gambo maggiorato mm. 0,5)
- 689 a Calotta inferiore SPORT (a richiesta si fornisce con gambo maggiorato mm. 0,5)
- 690 a Cono inferiore SPORT (a richiesta si fornisce con foro stretto)
- 1040 a Serie sterzo SPORT strada Campagnolo
- 2102 Sfere speciali per serie sterzo SPORT
- 3345 Assieme raccordo con collarino
- 3346 Assieme raccordo a base quadra

- 681 Contre-écrou
- 682 Rondelle à ergot
- 687 a Cuvette fileté SPORT
- 688 a Cône du haut SPORT (sur demande est livrable avec tige augmentée de 0,5 mm.)
- 689 a Cuvette du bas SPORT (sur demande est livrable avec tige augmentée de 0,5 mm.)
- 690 a Cône de fourche SPORT (sur demande est livrable avec trou étroit)
- 1040 a Jeux de direction SPORT Campagnolo type route
- 2102 Billes spéciales pour jeu de direction SPORT
- 3345 Ensemble raccord avec collier
- 3346 Ensemble raccord a base carree

- 681 Locking nut
- 682 Locking washer
- 687 a SPORT screwed race
- 688 a Top head race (0,5 mm. larger gauge available)
- 689 a Bottom head race 0,5 mm. larger gauge available)
- 690 a Crown race (smaller diameter available)
- 1040 a Campagnolo SPORT road head set
- 2102 Headset special ball races
- 3345 Adaptor ensemble with ring
- 3346 Adaptor ensemble with square boss

- 681 Gegenmutter
- 682 Nasenring
- 687/a Obere Kugelschale
- 688/a Obere Konus SPORT (auf Wunsch kann das Einschlagteil : 0,5 mm stärker geliefert werden)
- 689 a Untere Kugelschale (auf Wunsch kann das Einschlagteil : 0,5 mm stärker geliefert werden)
- 690 a Unter Konus SPORT (auf Wunsch kann derselbe mit engerem Durchmesser geliefert werden)
- 1040 a Steuersatz Strasse SPORT Campagnolo
- 2102 Spezialkugeln für Steuersatz SPORT
- 3345 Pumpenhalterkopf mit Ring
- 3346 Pumpenhalterkopf mit Vierkantbasis

**SERIE FORCELLINI E PUNTE FORCELLA
CAMPAGNOLO SENZA OCCHIELLI**

JEUX DE PATTES **CAMPAGNOLO** SANS OEIL-
LETS

CAMPAGNOLO REAR AND FRONT FORK ENDS
WITHOUT EILETS

ANSFALLENDEN UND GABELSPITZEN **CAMPA-
GNOLO** OHNE SCHUTZBLECHBEFESTIGUNG

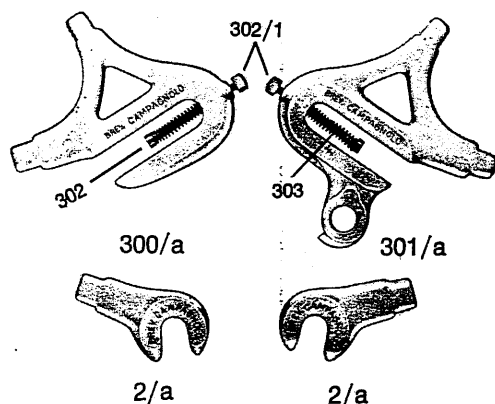

- 2/a Punta forcella destra e sinistra senza occhielli
300/a Forcellino sinistro senza occhio
301/a Forcellino destro senza occhio
302 Vite registrazione
302/1 Dado zigrinato per vite registrazione
303 Molla per vite registrazione
1010/a Serie forcellini e punte forcella Record Campagnolo senza occhielli
- 830 Vite bloccaggio reggisella al telaio (: 10)
1070 Dado e vite bloccaggio reggisella al telaio (: 10)
1071 Dado per vite bloccaggio reggisella al telaio (: 10)
1072 Dado e vite bloccaggio reggisella al telaio (: 8)
1073 Dado per vite bloccaggio reggisella al telaio (: 8)
1074 Vite bloccaggio reggisella al telaio (: 8)

- 2/a Patte avant droite et gauche sans oeillets
300/a Patte gauche arrière sans oeillet
301/a Patte droite arrière sans oeillet
302 Vis réglage
302/1 Ecrou moleté pour vis réglage
303 Ressort pour vis réglage
1010/a Jeux de pattes Record Campagnolo sans oeillets
- 830 Vis fixation tige de selle au cadre (: 10)
1070 Ecrou et vis fixation tige de selle au cadre (: 10)
1071 Ecrou pour vis fixation tige de selle au cadre (: 10)
1072 Ecrou et vis fixation tige de selle au cadre (: 8)
1073 Ecrou pour vis fixation tige de selle au cadre (: 8)
1074 Vis fixation tige de selle au cadre (: 8)

**DADI E VITI BLOCCAGGIO REGGISELLA
AL TELAIO**

ECROUS ET VIS FIXATION TIGE DE SELLE AU
CADRE

BOLTS AND NUTS FOR FIXING SEAT PIN TO
FRAME

SCHRAUBEN UND MUTTERN FÜR SATTEL-
STÜTZEBEFESTIGUNG

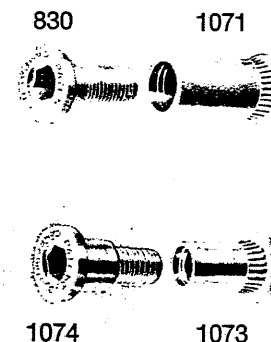

- 2/a Front fork ends without eyelets
300/a Left hand rear end without eyelet
301/a Right hand rear end without eyelet
302 Adjusting bolt
302/1 Nut for bolt 302
303 Adjusting bolt spring
1010/a Campagnolo rear and front fork ends without eyelets
- 830 Bolt for fixing seat pin to frame (: 10)
1070 Bolt and nut for fixing seat pin to frame (: 10)
1071 Nut for fixing seat pin to frame (: 10)
1072 Bolt and nut for fixing seat pin to frame (: 8)
1073 Nut for fixing seat pin to frame (: 8)
1074 Bolt for fixing seat pin to frame (: 8)

- 2/a Gabelspitzen rechts + links ohne Schutzblechbefestigung
300/a Ausfallende links ohne Schutzblechbefestigung
301/a Ausfallende rechts ohne Schutzblechbefestigung
302 Anschlagsschraube für Radachse
302/1 Hutmutter für Schraubenende 302
303 Spannfeder für Schraube 302
1010/a Ausfallenden und Gabelspitzen Campagnolo ohne Schutzblechbefestigung
- 830 Schraube für Sattelstützefestigung am Rahmen (: 10)
1070 Schraube und Mutter für Sattelstützefestigung am Rahmen (: 10)
1071 Mutter für Sattelstützefestigung am Rahmen (: 10)
1072 Schraube und Mutter für Sattelstützefestigung am Rahmen (: 8)
1073 Mutter für Sattelstützefestigung am Rahmen (: 8)
1074 Schraube für Sattelstützefestigung am Rahmen (: 8)

PIGNONE SUPERLEGGERO PER CATENA NORMALE

PIGNON EXTRALEGER POUR
CHAINE NORMALE
SUPERLIGHT STANDARD SPROCKET
ULTRALEICHTES ZAHNKRANZ
FÜR NORMALE KETTE

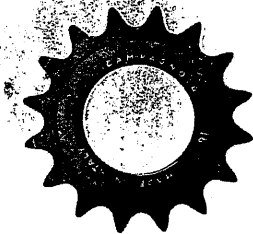

763/a

RONDELLA DENTATA

RONDELLE DENTELÉE
TOOTHED WASHER
GEZAHNTE SCHEIBE

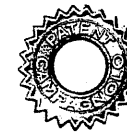

2041

763 a Pignone superleggero per catena normale
passo 1 2" x 1 8" (mm. 3). Si forniscono pi-
gnoni a 12 - 13 - 14 - 15 - 16 denti
2041 Rondella dentata

763 a Pignon extraleger pour chaîne normale pas
1 2" x 1 8" (3 mm.). Les pignons sont livra-
bles avec 12 - 13 - 14 - 15 - 16 dents.
2041 Rondelle dentelée

763 a Superlight standard sprocket for 1 2" x 1 8"
3 mm. chain. (Sprockets with 12 - 13 - 14 -
15 - 16 teeth available).
2041 Toothed washer

763 a Ultraleichtes Zahnkranz für normale Kette
1 2" x 1 8" (3 mm.). Wir liefern Zahnkränze
mit 12 - 13 - 14 - 15 - 16 Zähne.
2041 Gezahnnte Scheibe

TABELLA DEI RAPPORTI PER RUOTE CON DIAMETRO DA 27"

* Sviluppo in m. per 1 giro completo della pedaliera.

● Rapporto = $\frac{\text{n. denti ingranaggio pedaliera}}{\text{n. denti pignone posteriore}} \times \text{diametro ruota posteriore in pollici.}$

Numero dei denti ingranaggio posteriore	Numero dei denti dell'ingranaggio centrale															
	28		29		30		31		32		33		34		35	
	55	56	57	58	59	60	61	62	63	64	65	66	67	68	69	70
6 o 12	* m. 9,87 m. 10,04 m. 10,22 m. 10,40 m. 10,58 m. 10,76 m. 10,94 m. 11,12 m. 11,30 m. 11,48 m. 11,66 m. 11,84 m. 12,02 m. 12,20 m. 12,38 m. 12,56 ● 123.7 126,0 128.2 130.5 132.7 135.0 137.2 139.5 141.7 144.0 146.2 148.5 150.7 153.0 155.2 157.5															
13	* m. 9,11 m. 9,27 m. 9,44 m. 9,60 m. 9,77 m. 9,93 m. 10,10 m. 10,27 m. 10,43 m. 10,60 m. 10,76 m. 10,93 m. 11,09 m. 11,26 m. 11,43 m. 11,60 ● 114.2 116.3 118.4 120,5 122.5 124.6 126.7 128.8 130.8 132.9 135.0 137.1 139.1 141.2 143.3 145.4															
7 o 14	* m. 8,46 m. 8,61 m. 8,76 m. 8,92 m. 9,07 m. 9,22 m. 9,38 m. 9,53 m. 9,69 m. 9,84 m. 9,99 m. 10,15 m. 10,30 m. 10,46 m. 10,61 m. 10,76 ● 106.0 108.0 109.9 111.8 113.8 115.7 117.6 119.5 121.5 123.4 125.3 127.3 129.2 131.1 133.0 135.0															
15	* m. 7,89 m. 8,04 m. 8,18 m. 8,32 m. 8,47 m. 8,61 m. 8,75 m. 8,90 m. 9,04 m. 9,19 m. 9,33 m. 9,47 m. 9,62 m. 9,76 m. 9,90 m. 10,05 ● 99.0 100.8 102.6 104.4 106.2 108.0 109.8 111.6 113.4 115.2 117.0 118.8 120.6 122.4 124.2 126.0															
8 o 16	* m. 7,40 m. 7,53 m. 7,67 m. 7,80 m. 7,94 m. 8,07 m. 8,21 m. 8,34 m. 8,48 m. 8,61 m. 8,75 m. 8,88 m. 9,02 m. 9,15 m. 9,28 m. 9,42 ● 92.8 94.5 96.2 97.9 99.5 101.2 102.9 104.6 106.3 108.0 109.7 111.4 113.0 114.7 116.4 118.1															

